



## Inhaltsverzeichnis

### Teil 1

Produktbeschreibung _____	10/2
<b>Erhöhte Sicherheit „e“ („eb“)</b>	
Kurzübersicht der technischen Daten _____	10/7
Motorauswahldaten _____	10/8
IE3-K..R in Premium Efficiency IE3	
IE2-K..R in High Efficiency IE2	
K..R ohne Wirkungsgradklassifizierung	
K11R in Umrichterbetrieb	
Lagerung _____	10/45
Anschlusskästen _____	10/55
Maße _____	10/58

### Teil 2

<b>Druckfeste Kapselung „d/de“ („db/db eb“)</b>	
Kurzübersicht der technischen Daten _____	10/124
Motorauswahldaten _____	10/125
(IE3-)K8.R... (Y3) in Premium Efficiency IE3	
(IE2-)K8.R... (Y2) in High Efficiency IE2	
K8.R... in Standard Efficiency IE1	
B82R... mit Einbaubremse	
B82R... mit Einbaubremse, polumschaltbar	
K82R... mit Anbaubremse	
Lagerung _____	10/138
Anschlusskästen _____	10/140
Maße _____	10/144

### Teil 3

<b>Zündschutzart „n“ (erhöhte Sicherheit „ec“)/ „Schutz durch Gehäuse tb, tc“</b>	
Kurzübersicht der technischen Daten _____	10/156
Motorauswahldaten _____	10/157
IE3-W4.R in Premium Efficiency IE3	
IE2-WE..R in High Efficiency IE2	
(IE1-)K..R, K2.. in Standard Efficiency IE1	
Lagerung	
entspricht Lagerung Standardmotoren, siehe Kapitel 2	
Anschlusskästen _____	10/195
Maße _____	10/198

## Kurzübersicht der technischen Daten

Die wichtigsten technischen Daten sind in der nachfolgenden Tabelle zusammengefasst. Weitere Informationen entnehmen Sie dem Katalogteil Einführung (Kapitel 1).

<b>Produktgruppe</b>	Käfigläufer, IEC/DIN
<b>Zündschutzart</b>	druckfeste Kapselung „d/de“ („db/db eb“)
<b>Bemessungsleistung</b>	Ex d/de (Ex db/db eb) (IE.) – K8.R, 0,12 bis 730 kW
<b>Baugrößen</b>	Ex d/de (Ex db/db eb) (IE.) – K8.R, 63 bis 450
<b>Gehäusematerial</b>	Grauguss
<b>Bemessungsdrehmoment</b>	0,6 Nm bis 5770 Nm
<b>Wirkungsgradkennzeichnung/ Wirkungsgradbestimmung</b>	IEC/EN 60034-30-1 / IEC/EN 60034-2-1, ≤ 1 kW direkte Messung, > 1 kW Restverlustverfahren
<b>Schaltungsarten</b>	Motoren mit einer Drehzahl sind standardmäßig in Δ/Y-Schaltung ausgeführt.
<b>Isolation der Ständerwicklung</b>	Thermische Klasse 155, optional 155 [F(B)], 180 nach IEC/EN 60034-1
<b>Schutzart</b>	IP 55 nach IEC/EN 60034-5
<b>Kühlart</b>	IC 411, IC 416, IC 71W (IC 31W) nach IEC/EN 60034-6
<b>Kühlmitteltemperatur/ Aufstellungshöhe</b>	standardmäßig -20 °C bis +40 °C, abweichende Kühlmitteltemperaturen auf Anfrage Aufstellungshöhe 1000 m über NN
<b>Bemessungsspannung</b>	Normspannungen nach EN 60038 50 Hz: 230 V, 400 V, 500 V, 690 V, 60 Hz: 275 V, 460 V, 480 V, 600 V
<b>Betriebsarten</b>	S1, Dauerbetrieb, S9, Umrichterbetrieb
<b>Bauformen</b>	IM B3, IM B35, IM B5 und abgeleitete Bauformen nach IEC/EN 60034-7
<b>Anstrich</b>	Normalanstrich „moderate“, Farbton RAL 7031, Blaugrau Sonderanstrich „worldwide“, Farbton RAL 7031, Blaugrau
<b>Schwinggrößenstufe</b>	standardmäßig Stufe „A“ ist für Maschinen ohne besondere Schwingungsanforderungen
<b>Wellenenden</b>	nach DIN 748 (IEC 60072), Auswuchtart „Halbkeilwuchtung“
<b>Grenzdrehzahlen</b>	Die Angaben entnehmen Sie dem Abschnitt Grenzdrehzahlen im Katalogteil Motoren für Umrichterbetrieb, Kapitel 4.
<b>Lagerausführung</b>	Die Angaben entnehmen Sie den Tabellen zur Lagerung.
<b>Motormassen</b>	Die Angaben entnehmen Sie den technischen Auswahllisten.
<b>Anschlusskästen</b>	Die Angaben entnehmen Sie dem Abschnitt Anschlusskästen.
<b>Dokumentation</b>	Jedem Motor liegen eine Bedienungs- und Wartungsanleitung, ein Klemmenplan und ein Sicherheitsdatenblatt bei.
<b>Toleranzen</b>	Die Angaben entnehmen Sie dem Abschnitt Toleranzen im Katalogteil Einführung, Kapitel 1.
<b>Optionen</b>	Die Angaben entnehmen Sie dem Abschnitt Modifikationsübersicht im Katalogteil Einführung, Kapitel 1.

## Motorauswahldaten

**Drehstrommotoren mit Käfigläufer, Premium Efficiency IE3  
Zündschutzart druckfeste Kapselung „d/de“ („db/db eb“)  
für den Einsatz in Zone 1 nach EN 60079-1**

II 2G Ex d/de IIC T4 Gb

für Bemessungsspannung, Temperaturklasse T4  
mit Oberflächenkühlung, Betriebsart S1, Dauerbetrieb  
Wärmeklasse F, Schutzart IP 55, 50 Hz

Motorauswahldaten											Bemessungspunkt 400 V, 50 Hz	
Typ	P <sub>B</sub>	M <sub>B</sub>	n <sub>B</sub>	η <sub>B</sub>	cosφ <sub>B</sub>	I <sub>B</sub>	I <sub>k</sub> /I <sub>B</sub>	M <sub>k</sub> /M <sub>B</sub>	M <sub>k</sub> /M <sub>B</sub>	ATEX-Nr.	J	m
	kW	Nm	min <sup>-1</sup>	%	-	A	-	-	-		kgm <sup>2</sup>	kg
Synchrondrehzahl 3000 min <sup>-1</sup> – 2-polige Ausführung												
Wirkungsgrad nach Herstellerstandard												
K82R 63 M2 Ex de IIC T4	0,18	0,6	2905	66	0,67	0,59	6,8	4,6	6,5	PTB 09 ATEX 1017 X	0,00028	16
K82R 63 MX2 Ex de IIC T4	0,25	0,8	2860	70	0,75	0,69	5,8	3,4	4,7	PTB 09 ATEX 1017 X	0,00028	16
K82R 71 M2 Ex de IIC T4	0,37	1,3	2800	71,5	0,84	0,89	5,2	2,7	3,5	PTB 09 ATEX 1017 X	0,00028	16
K82R 71 MX2 Ex de IIC T4	0,55	1,9	2810	72	0,82	1,34	5,5	2,8	3,6	PTB 09 ATEX 1017 X	0,00039	17
Wirkungsgrad nach IEC/EN 60034-30-1												
IE3-K82R 80 M2 Ex de IIC T4	0,75	2,48	2890	IE3- 82,8	0,87	1,5	6,6	3	3,6	PTB 16 ATEX 1002 X	0,0013	31
IE3-K82R 80 MX2 Ex de IIC T4	1,1	3,64	2885	IE3- 83,7	0,87	2,2	6,5	2,9	3,5	PTB 16 ATEX 1002 X	0,0018	35
IE3-K82R 90 S2 Ex de IIC T4	1,5	4,95	2895	IE3- 84,7	0,88	2,9	6,8	3	3,5	PTB 16 ATEX 1002 X	0,0029	45
IE3-K82R 90 L2 Ex de IIC T4	2,2	7,2	2900	IE3- 86,4	0,88	4,2	6,9	3	3,6	PTB 16 ATEX 1002 X	0,0039	48
IE3-K82R 100 L2 Ex de IIC T4	3	9,8	2910	IE3- 88,1	0,88	5,6	6,9	2,5	2,9	PTB 16 ATEX 1003 X	0,0051	53
IE3-K82R 112 M2 Ex de IIC T4	4	13	2930	IE3- 88,4	0,87	7,5	6,9	2,8	3,6	PTB 16 ATEX 1003 X	0,0089	95
IE3-K82R 132 S2 Ex de IIC T4	5,5	18	2925	IE3- 89,5	0,89	10	7	2,5	3,3	PTB 16 ATEX 1004 X	0,0125	103
IE3-K82R 132 SX2 Ex de IIC T4	7,5	24,4	2930	IE3- 90,3	0,89	13,5	7,1	2,7	3,5	PTB 16 ATEX 1004 X	0,0177	115
K82R 160 M2 Ex de IIC T4 Y3	11	35,7	2940	IE3- 91,3	0,87	20	7,3	3	3,6	PTB 09 ATEX 1018 X	0,032	163
K82R 160 MX2 Ex de IIC T4 Y3	15	48,7	2940	IE3- 92	0,9	26	7,2	2,8	3,2	PTB 09 ATEX 1018 X	0,043	173
K82R 160 L2 Ex de IIC T4 Y3	18,5	60	2940	IE3- 92,5	0,91	31,5	7,2	2,7	3,1	PTB 09 ATEX 1018 X	0,052	188
K82R 180 M2 Ex de IIC T4 Y3	22	71	2945	IE3- 92,9	0,91	37,5	7,5	2,6	3,2	PTB 09 ATEX 1018 X	0,075	196
K82R 200 L2 Ex de IIC T4 Y3	30	97	2955	IE3- 93,5	0,9	51	7,5	2,7	3,1	PTB 09 ATEX 1019 X	0,13	254
K82R 200 LX2 Ex de IIC T4 Y3	37	120	2955	IE3- 93,8	0,9	63	7,6	2,8	3,2	PTB 09 ATEX 1020 X	0,16	278
K82R 225 M2 Ex de IIC T4 Y3	45	145	2960	IE3- 94,2	0,9	77	7,3	2,7	3	PTB 09 ATEX 1020 X	0,24	400
K82R 250 M2 Ex de IIC T4 Y3	55	177	2970	IE3- 94,4	0,88	96	7,5	2,8	3,1	PTB 09 ATEX 1018 X	0,4	545
K82R 280 S2 Ex de IIC T4 Y3	75	241	2975	IE3- 94,8	0,88	130	7,1	2,3	2,8	PTB 09 ATEX 1018 X	0,65	700
K82R 280 M2 Ex de IIC T4 Y3	90	288	2980	IE3- 95,1	0,87	157	7,4	2,4	2,9	PTB 09 ATEX 1018 X	0,78	762
K82R 315 S2 Ex de IIC T4 Y3	110	353	2975	IE3- 95,4	0,89	187	7,1	2,2	2,6	PTB 09 ATEX 1018 X	1,4	960
K82R 315 M2 Ex de IIC T4 Y3	132	424	2975	IE3- 95,8	0,9	220	6,8	2,1	2,5	PTB 09 ATEX 1018 X	1,6	1025
K82R 315 L2 Ex de IIC T4 Y3	160	514	2980	IE3- 95,9	0,9	270	7,4	2,4	2,7	PTB 09 ATEX 1018 X	1,7	1065
K82R 315 LX2 Ex de IIC T4 Y3	200	614	2980	IE3- 96	0,9	335	6,9	2,3	2,6	PTB 09 ATEX 1018 X	2,2	1270
K82R 315 LY2 Ex de IIC T4 Y3	250	801	2980	IE3- 96	0,92	410	7,2	1,7	2,7	PTB 09 ATEX 1018 X	2,8	1420
K82R 355 L2 Ex de IIC T4 Y3	315	1009	2980	IE3- 96,6	0,92	510	6,7	1,5	2,8	PTB 09 ATEX 1021 X	4,5	1900
K82R 355 LX2 Ex de IIC T4 Y3	355	1136	2985	IE3- 96,8	0,93	570	6,9	1,4	2,7	PTB 09 ATEX 1021 X	5	2050
Wirkungsgrad nach Herstellerstandard												
K82R 355 LX2 Ex de IIC T4	400	1280	2985	96,8	0,93	640	7	1,3	2,8		5,5	2350
K82R 400 L2 Ex de IIC T4	450	1437	2990	97	0,94	710	7,2	1,1	2,8		8,5	2910

**Drehstrommotoren mit Käfigläufer, Premium Efficiency IE3  
Zündschutzart druckfeste Kapselung „d/de“ („db/db eb“)  
für den Einsatz in Zone 1 nach EN 60079-1**

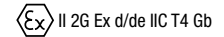

für Bemessungsspannung, Temperaturklasse T4  
mit Oberflächenkühlung, Betriebsart S1, Dauerbetrieb

Motorauswahldaten											Bemessungspunkt 400 V, 50 Hz	
Typ	P <sub>B</sub>	M <sub>B</sub>	n <sub>B</sub>	η <sub>B</sub>	cosφ <sub>B</sub>	I <sub>B</sub>	I <sub>A</sub> /I <sub>B</sub>	M <sub>A</sub> /M <sub>B</sub>	M <sub>K</sub> /M <sub>B</sub>	ATEX-Nr.	J	m
	kW	Nm	min <sup>-1</sup>	%	-	A	-	-	-		kgm <sup>2</sup>	kg
Synchrondrehzahl 1500 min <sup>-1</sup> – 4-polige Ausführung												
Wirkungsgrad nach Herstellerstandard												
K82R 63 M4 Ex de IIC T4	0,12	0,8	1445	67	0,60	0,43	5,6	3,9	3,9	PTB 09 ATEX 1017 X	0,00046	16
K82R 63 MX4 Ex de IIC T4	0,18	1,2	1415	70	0,70	0,53	4,7	2,7	2,7	PTB 09 ATEX 1017 X	0,00046	16
K82R 71 M4 Ex de IIC T4	0,25	1,7	1370	68,5	0,80	0,66	3,9	2	2,3	PTB 09 ATEX 1017 X	0,00046	16
K82R 71 MX4 Ex de IIC T4	0,37	2,6	1380	71	0,80	0,94	3,9	2,2	2,3	PTB 09 ATEX 1017 X	0,00063	17
K82R 80 M4 Ex de IIC T4	0,55	3,8	1380	72	0,80	1,36	3,8	2	2,3	PTB 09 ATEX 1018 X	0,00092	24
Wirkungsgrad nach IEC/EN 60034-30-1												
IE3-K82R 80 MX4 Ex de IIC T4	0,75	5	1445	IE3- 82,6	0,78	1,68	6,8	3,2	4,2	PTB 16 ATEX 1002 X	0,0029	35
IE3-K82R 90 S4 Ex de IIC T4	1,1	7,2	1455	IE3- 84,2	0,8	2,35	6,8	2,4	3,1	PTB 16 ATEX 1002 X	0,0046	44
IE3-K82R 90 L4 Ex de IIC T4	1,5	9,9	1450	IE3- 85,5	0,81	3,15	6,9	2,5	3,2	PTB 16 ATEX 1002 X	0,0056	46
IE3-K82R 100 L4 Ex de IIC T4	2,2	14,5	1450	IE3- 87,1	0,84	4,35	7,3	2,9	3,3	PTB 16 ATEX 1003 X	0,011	59
IE3-K82R 100 LX4 Ex de IIC T4	3	18,8	1450	IE3- 87,8	0,84	5,9	7,4	3,1	3,6	PTB 16 ATEX 1003 X	0,011	59
IE3-K82R 112 M4 Ex de IIC T4	4	26,2	1460	IE3- 88,7	0,83	7,8	7,2	3	3,4	PTB 16 ATEX 1003 X	0,022	100
IE3-K82R 132 S4 Ex de IIC T4	5,5	36	1460	IE3- 89,6	0,85	10,4	7,1	3,2	3,5	PTB 16 ATEX 1004 X	0,03	113
IE3-K82R 132 M4 Ex de IIC T4	7,5	49	1460	IE3- 90,5	0,86	13,9	7,4	3,1	3,3	PTB 16 ATEX 1004 X	0,041	125
K82R 160 M4 Ex de IIC T4 Y3	11	71	1470	IE3- 91,5	0,85	20,5	7,1	2,8	3,1	PTB 09 ATEX 1018 X	0,079	184
K82R 160 L4 Ex de IIC T4 Y3	15	97	1470	IE3- 92,1	0,83	28,5	7,4	3,1	3,4	PTB 09 ATEX 1018 X	0,092	208
K82R 180 M4 Ex de IIC T4 Y3	18,5	120	1470	IE3- 92,7	0,83	34,5	7,4	3,3	3,4	PTB 09 ATEX 1018 X	0,155	217
K82R 180 L4 Ex de IIC T4 Y3	22	143	1470	IE3- 93,2	0,83	41	7,4	3,3	3,3	PTB 09 ATEX 1019 X	0,197	272
K82R 200 L4 Ex de IIC T4 Y3	30	195	1470	IE3- 93,8	0,85	54	7,6	3,1	3,3	PTB 09 ATEX 1019 X	0,25	274
K82R 225 S4 Ex de IIC T4 Y3	37	240	1475	IE3- 93,9	0,85	67	7,1	3	2,9	PTB 09 ATEX 1020 X	0,4	372
K82R 225 M4 Ex de IIC T4 Y3	45	291	1475	IE3- 94,3	0,86	80	7,2	3,1	3	PTB 09 ATEX 1018 X	0,48	402
K82R 250 M4 Ex de IIC T4 Y3	55	356	1475	IE3- 94,6	0,88	95	7,3	3,1	3	PTB 09 ATEX 1018 X	0,75	588
K82R 280 S4 Ex de IIC T4 Y3	75	484	1480	IE3- 95,2	0,85	134	7,4	3	2,8	PTB 09 ATEX 1018 X	1,25	740
K82R 280 M4 Ex de IIC T4 Y3	90	579	1485	IE3- 95,3	0,85	160	7,8	3,2	3	PTB 09 ATEX 1018 X	1,48	820
K82R 315 S4 Ex de IIC T4 Y3	110	707	1485	IE3- 95,6	0,84	198	6,9	2,7	2,7	PTB 09 ATEX 1018 X	2,2	1040
K82R 315 M4 Ex de IIC T4 Y3	132	849	1485	IE3- 95,8	0,84	235	7	2,7	2,7	PTB 09 ATEX 1018 X	2,7	1120
K82R 315 L4 Ex de IIC T4 Y3	160	1026	1490	IE3- 96	0,84	285	7,4	2,8	2,8	PTB 09 ATEX 1018 X	3,1	1210
K82R 315 LX4 Ex de IIC T4 Y3	200	1286	1490	IE3- 96,1	0,85	355	6,9	2,6	2,6	PTB 09 ATEX 1018 X	3,9	1430
K82R 315 LY4 Ex de IIC T4 Y3	250	1602	1490	IE3- 96,2	0,87	430	7,3	1,7	2,7	PTB 09 ATEX 1018 X	4,6	1565
K82R 355 L4 Ex de IIC T4 Y3	315	2019	1490	IE3- 96,3	0,9	525	6,9	1,5	2,7	PTB 09 ATEX 1018 X	6,1	2050
K82R 355 LX4 Ex de IIC T4 Y3	355	2275	1490	IE3- 96,6	0,9	590	6,9	1,6	2,8	PTB 09 ATEX 1021 X	6,7	2200
Wirkungsgrad nach Herstellerstandard												
K82R 355 LY4 Ex de IIC T4	400	2564	1490	97	0,90	665	7	1,5	2,8	PTB 09 ATEX 1021 X	7,4	2430
K82R 400 M4 Ex de IIC T4	450	2875	1495	97	0,91	735	7,3	1,1	2,7	PTB 09 ATEX 1022 X	18	2850
K82R 400 L4 Ex de IIC T4	500	3194	1495	97,1	0,91	815	7,3	1,1	2,7	PTB 09 ATEX 1022 X	20	3230
K82R 450 M4 Ex de IIC T4	560	3577	1495	97,2	0,91	915	6,8	1	2,7	PTB 09 ATEX 1023 X	26	3500
K82R 450 L4 Ex de IIC T4	630	4024	1495	97,4	0,91	1025	6,8	1	2,7	PTB 09 ATEX 1023 X	31	3800

## Drehstrommotoren mit Käfigläufer, Premium Efficiency IE3 Zündschutzart druckfeste Kapselung „d/de“ („db/db eb“) für den Einsatz in Zone 1 nach EN 60079-1

II 2G Ex d/de IIC T4 Gb

für Bemessungsspannung, Temperaturklasse T4  
mit Oberflächenkühlung, Betriebsart S1, Dauerbetrieb  
Wärmeklasse F, Schutzart IP 55, 50 Hz

Motorauswahldaten											Bemessungspunkt 400 V, 50 Hz		
Typ	$P_B$	$M_B$	$n_B$	$\eta_B$	$\cos\varphi_B$	$I_B$	$I_A/I_B$	$M_A/M_B$	$M_K/M_B$	ATEX-Nr.	J	m	
	kW	Nm	min <sup>-1</sup>	%	-	A	-	-	-		kgm <sup>2</sup>	kg	
Synchrondrehzahl 1000 min <sup>-1</sup> – 6-polige Ausführung													
Wirkungsgrad nach Herstellerstandard													
K82R 71 MX6 Ex de IIC T4	0,25	2,6	920	62	0,71	0,82	3,5	2,2	2,6	PTB 09 ATEX 1017 X	0,0012	17	
K82R 80 M6 Ex de IIC T4	0,37	3,8	925	67	0,71	1,12	4,1	2,5	2,8	PTB 09 ATEX 1018 X	0,0019	24	
K82R 80 MX6 Ex de IIC T4	0,55	5,7	925	69	0,72	1,6	4	2,4	2,7	PTB 09 ATEX 1018 X	0,0025	25	
Wirkungsgrad nach IEC/EN 60034-30-1													
IE3-K82R 90 S6 Ex de IIC T4	0,75	7,5	955	IE3-	79,1	0,7	1,96	5,5	2,7	3,1	PTB 16 ATEX 1002 X	0,008	44
IE3-K82R 90 L6 Ex de IIC T4	1,1	11	955	IE3-	81,4	0,72	2,7	5,9	2,8	3,1	PTB 16 ATEX 1002 X	0,0095	46
IE3-K82R 100 L6 Ex de IIC T4	1,5	14,8	965	IE3-	83,5	0,71	3,65	6,8	3	3,3	PTB 16 ATEX 1003 X	0,017	59
IE3-K82R 112 M6 Ex de IIC T4	2,2	21,8	965	IE3-	85,5	0,78	4,75	6,8	2,6	3,1	PTB 16 ATEX 1003 X	0,031	100
IE3-K82R 132 S6 Ex de IIC T4	3	29,5	970	IE3-	85,7	0,74	6,8	7,1	3,2	3,7	PTB 16 ATEX 1004 X	0,031	100
IE3-K82R 132 M6 Ex de IIC T4	4	39,6	965	IE3-	87	0,76	8,7	6,9	2,9	3,7	PTB 16 ATEX 1004 X	0,037	104
IE3-K82R 132 MX6 Ex de IIC T4	5,5	54	965	IE3-	88,3	0,81	11,1	7,2	2,7	3,4	PTB 16 ATEX 1004 X	0,048	117
K82R 160 M6 Ex de IIC T4 Y3	7,5	74	970	IE3-	89,4	0,84	14,4	7,5	2,8	3,8	PTB 09 ATEX 1018 X	0,12	190
K82R 160 L6 Ex de IIC T4 Y3	11	108	975	IE3-	90,5	0,84	21	7,6	3	3,9	PTB 09 ATEX 1018 X	0,14	220
K82R 180 L6 Ex de IIC T4 Y3	15	147	975	IE3-	91,5	0,82	29	7,4	2,7	3,8	PTB 09 ATEX 1019 X	0,19	215
K82R 200 L6 Ex de IIC T4 Y3	18,5	181	975	IE3-	92	0,83	35	7	2,5	3,5	PTB 09 ATEX 1020 X	0,28	270
K82R 200 LX6 Ex de IIC T4 Y3	22	215	975	IE3-	92,4	0,84	41	6,9	2,2	3,2	PTB 09 ATEX 1020 X	0,31	280
K82R 225 M6 Ex de IIC T4 Y3	30	291	985	IE3-	93	0,83	56	6,9	3	2,7	PTB 09 ATEX 1018 X	0,69	404
K82R 250 M6 Ex de IIC T4 Y3	37	359	985	IE3-	93,5	0,83	69	6,8	3	2,7	PTB 09 ATEX 1018 X	1,03	570
K82R 280 S6 Ex de IIC T4 Y3	45	434	990	IE3-	93,9	0,82	84	6,6	2,8	2,4	PTB 09 ATEX 1018 X	1,35	720
K82R 280 M6 Ex de IIC T4 Y3	55	533	985	IE3-	94,4	0,81	104	6,5	2,8	2,4	PTB 09 ATEX 1018 X	1,7	770
K82R 315 S6 Ex de IIC T4 Y3	75	723	990	IE3-	94,9	0,88	130	7,2	3	2,7	PTB 09 ATEX 1018 X	4,3	995
K82R 315 M6 Ex de IIC T4 Y3	90	868	990	IE3-	95,2	0,88	155	7,7	3,2	2,8	PTB 09 ATEX 1018 X	5	1050
K82R 315 L6 Ex de IIC T4 Y3	110	1061	990	IE3-	95,5	0,88	189	7,8	3,3	2,8	PTB 09 ATEX 1018 X	6	1145
K82R 315 LX6 Ex de IIC T4 Y3	132	1273	990	IE3-	95,6	0,88	225	7,7	3,2	2,8	PTB 09 ATEX 1018 X	7,3	1265
K82R 315 LY6 Ex de IIC T4 Y3	160	1543	990	IE3-	95,8	0,88	275	7,8	3,3	2,8	PTB 09 ATEX 1018 X	8,3	1440
K82R 355 M6 Ex de IIC T4 Y3	200	1929	990	IE3-	95,9	0,87	345	6,7	1,8	2,7	PTB 09 ATEX 1021 X	11,3	1750
K82R 355 L6 Ex de IIC T4 Y3	250	2411	990	IE3-	95,9	0,88	430	6,7	1,8	2,7	PTB 09 ATEX 1021 X	13,8	1950
K82R 355 LX6 Ex de IIC T4 Y3	315	3039	990	IE3-	96	0,88	540	6,9	1,7	2,6	PTB 09 ATEX 1021 X	17,6	2300
K82R 400 M6 Ex de IIC T4 Y3	355	3411	990	IE3-	96,6	0,89	595	6,6	1,1	2,7	PTB 09 ATEX 1022 X	21	2850
Wirkungsgrad nach Herstellerstandard													
K82R 400 L6 Ex de IIC T4	400	3843	994	96,6	0,89	670	6,8	1,1	2,6	PTB 09 ATEX 1022 X	31	3230	
K82R 450 M6 Ex de IIC T4	450	4319	995	96,6	0,89	755	6,8	1,2	2,8	PTB 09 ATEX 1023 X	46	3500	
K82R 450 L6 Ex de IIC T4	500	4799	995	97	0,89	835	6,8	1,1	2,7	PTB 09 ATEX 1023 X	51	3800	

**Drehstrommotoren mit Käfigläufer, High Efficiency IE2  
Zündschutzart druckfeste Kapselung „d/de“ („db/db eb“)  
für den Einsatz in Zone 1 nach EN 60079-1**

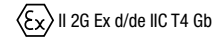

für Bemessungsspannung, Temperaturklasse T4  
mit Oberflächenkühlung, Betriebsart S1, Dauerbetrieb  
Wärmeklasse F, Schutzart IP 55, 50 Hz

Motorauswahldaten											Bemessungspunkt 400 V, 50 Hz	
Typ	P <sub>B</sub>	M <sub>B</sub>	n <sub>B</sub>	η <sub>B</sub>	cosφ <sub>B</sub>	I <sub>B</sub>	I <sub>A</sub> /I <sub>B</sub>	M <sub>A</sub> /M <sub>B</sub>	M <sub>K</sub> /M <sub>B</sub>	ATEX-Nr.	J	m
	kW	Nm	min <sup>-1</sup>	%	-	A	-	-	-		kgm <sup>2</sup>	kg
<b>Synchrondrehzahl 3000 min<sup>-1</sup> – 2-polige Ausführung</b>												
Wirkungsgrad nach Herstellerstandard												
K82R 63 M2 Ex de IIC T4	0,18	0,6	2905	66	0,67	0,59	6,8	4,6	6,5	PTB 09 ATEX 1017 X	0,00028	16
K82R 63 MX2 Ex de IIC T4	0,25	0,8	2860	70	0,75	0,69	5,8	3,4	4,7	PTB 09 ATEX 1017 X	0,00028	16
K82R 71 M2 Ex de IIC T4	0,37	1,3	2800	71,5	0,84	0,89	5,2	2,7	3,5	PTB 09 ATEX 1017 X	0,00028	16
K82R 71 MX2 Ex de IIC T4	0,55	1,9	2810	72	0,82	1,34	5,5	2,8	3,6	PTB 09 ATEX 1017 X	0,00039	17
Wirkungsgrad nach IEC/EN 60034-30-1												
IE2-K82R 80 M2 Ex de IIC T4	0,75	2,48	2890	IE2- 79	0,87	1,58	6,6	3	3,6	PTB 16 ATEX 1002 X	0,0013	31
IE2-K82R 80 MX2 Ex de IIC T4	1,1	3,64	2885	IE2- 81,1	0,87	2,25	6,5	2,9	3,5	PTB 16 ATEX 1002 X	0,0018	35
IE2-K82R 90 S2 Ex de IIC T4	1,5	4,95	2895	IE2- 82,7	0,88	3	6,8	3	3,5	PTB 16 ATEX 1002 X	0,0029	45
IE2-K82R 90 L2 Ex de IIC T4	2,2	7,2	2900	IE2- 84,5	0,88	4,25	6,9	3	3,6	PTB 16 ATEX 1002 X	0,0039	48
IE2-K82R 100 L2 Ex de IIC T4	3	9,8	2910	IE2- 85,8	0,88	5,7	6,9	2,5	2,9	PTB 16 ATEX 1003 X	0,0051	53
IE2-K82R 112 M2 Ex de IIC T4	4	13	2930	IE2- 86,9	0,87	7,6	6,9	2,8	3,6	PTB 16 ATEX 1003 X	0,0089	95
IE2-K82R 132 S2 Ex de IIC T4	5,5	18	2925	IE2- 88,1	0,89	10,1	7	2,5	3,3	PTB 16 ATEX 1004 X	0,0125	103
IE2-K82R 132 SX2 Ex de IIC T4	7,5	24,4	2930	IE2- 89,1	0,89	13,7	7,1	2,7	3,5	PTB 16 ATEX 1004 X	0,0177	115
K82R 160 M2 Ex de IIC T4 Y2	11	35,7	2940	IE2- 90,3	0,87	20	7,3	3	3,6	PTB 09 ATEX 1018 X	0,032	163
K82R 160 MX2 Ex de IIC T4 Y2	15	48,7	2940	IE2- 91,1	0,9	26,5	7,2	2,8	3,2	PTB 09 ATEX 1018 X	0,043	173
K82R 160 L2 Ex de IIC T4 Y2	18,5	60	2940	IE2- 91,6	0,91	32	7,2	2,7	3,1	PTB 09 ATEX 1018 X	0,052	188
K82R 180 M2 Ex de IIC T4 Y2	22	71	2945	IE2- 92	0,91	38	7,5	2,6	3,2	PTB 09 ATEX 1018 X	0,075	196
K82R 200 L2 Ex de IIC T4 Y2	30	97	2955	IE2- 92,7	0,9	52	7,5	2,7	3,1	PTB 09 ATEX 1019 X	0,13	254
K82R 200 LX2 Ex de IIC T4 Y2	37	120	2955	IE2- 93,3	0,91	63	7,2	2,7	3	PTB 09 ATEX 1020 X	0,16	278
K82R 225 M2 Ex de IIC T4 Y2	45	145	2960	IE2- 93,4	0,9	77	7,3	2,7	3	PTB 09 ATEX 1020 X	0,24	400
K82R 250 M2 Ex de IIC T4 Y2	55	177	2970	IE2- 93,8	0,89	95	7,1	2,4	2,8	PTB 09 ATEX 1018 X	0,4	545
K82R 280 S2 Ex de IIC T4 Y2	75	241	2970	IE2- 94,5	0,9	129	6,8	2,2	2,7	PTB 09 ATEX 1018 X	0,65	700
K82R 280 M2 Ex de IIC T4 Y2	90	288	2970	IE2- 94,7	0,89	152	6,8	2,4	2,8	PTB 09 ATEX 1018 X	0,78	762
K82R 315 S2 Ex de IIC T4 Y2	110	353	2975	IE2- 95	0,89	188	6,5	2	2,4	PTB 09 ATEX 1018 X	1,4	960
K82R 315 M2 Ex de IIC T4 Y2	132	424	2975	IE2- 95,5	0,89	225	6,8	2,1	2,5	PTB 09 ATEX 1018 X	1,6	1025
K82R 315 L2 Ex de IIC T4 Y2	160	514	2975	IE2- 95,7	0,9	270	6,9	2,4	2,7	PTB 09 ATEX 1018 X	1,7	1065
K82R 315 LX2 Ex de IIC T4 Y2	200	614	2980	IE2- 95,8	0,9	335	6,9	2,3	2,6	PTB 09 ATEX 1018 X	2,2	1270
K82R 315 LY2 Ex de IIC T4 Y2	250	801	2980	IE2- 96	0,92	410	7,2	1,7	2,7	PTB 09 ATEX 1018 X	2,8	1420
K82R 355 L2 Ex de IIC T4 Y2	315	1009	2980	IE2- 96,6	0,92	510	6,7	1,5	2,8	PTB 09 ATEX 1021 X	4,5	1900
K82R 355 LX2 Ex de IIC T4 Y2	355	1036	2985	IE2- 96,8	0,93	570	6,9	1,4	2,7	PTB 09 ATEX 1021 X	5	2050
Wirkungsgrad nach Herstellerstandard (IEC/EN 60034-2)												
K82R 355 LY2 Ex de IIC T4	400	1280	2985	96,8	0,94	640	7	1,3	2,8	PTB 09 ATEX 1021 X	5,5	2350
K82R 400 L2 Ex de IIC T4	450	1437,3	2990	97	0,94	710	7,2	1,1	2,8	PTB 09 ATEX 1022 X	8,5	2910

## Drehstrommotoren mit Käfigläufer, High Efficiency IE2 Zündschutzart druckfeste Kapselung „d/de“ („db/db eb“) für den Einsatz in Zone 1 nach EN 60079-1

II 2G Ex d/de IIC T4 Gb

für Bemessungsspannung, Temperaturklasse T4  
mit Oberflächenkühlung, Betriebsart S1, Dauerbetrieb  
Wärmeklasse F, Schutzart IP 55, 50 Hz

Motorauswahldaten											Bemessungspunkt 400 V, 50 Hz	
Typ	P <sub>B</sub>	M <sub>B</sub>	n <sub>B</sub>	η <sub>B</sub>	cosφ <sub>B</sub>	I <sub>B</sub>	I <sub>A</sub> /I <sub>B</sub>	M <sub>A</sub> /M <sub>B</sub>	M <sub>K</sub> /M <sub>B</sub>	ATEX-Nr.	J	m
	kW	Nm	min <sup>-1</sup>	%	-	A	-	-	-		kgm <sup>2</sup>	kg
Synchrondrehzahl 1500 min <sup>-1</sup> – 4-polige Ausführung												
Wirkungsgrad nach Herstellerstandard												
K82R 63 M4 Ex de IIC T4	0,12	0,8	1445	67	0,60	0,43	5,6	3,9	3,9	PTB 09 ATEX 1017 X	0,00046	16
K82R 63 MX4 Ex de IIC T4	0,18	1,2	1415	70	0,70	0,53	4,7	2,7	2,7	PTB 09 ATEX 1017 X	0,00046	16
K82R 71 M4 Ex de IIC T4	0,25	1,7	1370	68,5	0,80	0,66	3,9	2	2,3	PTB 09 ATEX 1017 X	0,00046	16
K82R 71 MX4 Ex de IIC T4	0,37	2,6	1380	71	0,80	0,94	3,9	2,2	2,3	PTB 09 ATEX 1017 X	0,00063	17
K82R 80 M4 Ex de IIC T4	0,55	3,8	1380	72	0,80	1,36	3,8	2	2,3	PTB 09 ATEX 1018 X	0,00092	24
Wirkungsgrad nach IEC/EN 60034-30-1												
IE2-K82R 80 MX4 Ex de IIC T4	0,75	5	1445	IE2- 81	0,78	1,71	6,8	3,2	4,2	PTB 16 ATEX 1002 X	0,0029	35
IE2-K82R 90 S4 Ex de IIC T4	1,1	7,2	1455	IE2- 82,7	0,8	2,4	6,8	2,4	3,1	PTB 16 ATEX 1002 X	0,0046	44
IE2-K82R 90 L4 Ex de IIC T4	1,5	9,9	1450	IE2- 84	0,81	3,2	6,9	2,5	3,2	PTB 16 ATEX 1002 X	0,0056	46
IE2-K82R 100 L4 Ex de IIC T4	2,2	14,5	1450	IE2- 85,5	0,84	4,4	7,3	2,9	3,3	PTB 16 ATEX 1003 X	0,011	59
IE2-K82R 100 LX4 Ex de IIC T4	3	18,8	1450	IE2- 86,6	0,84	6	7,4	3,1	3,6	PTB 16 ATEX 1003 X	0,011	59
IE2-K82R 112 M4 Ex de IIC T4	4	26,2	1460	IE2- 87,6	0,83	7,9	7,2	3	3,4	PTB 16 ATEX 1003 X	0,022	100
IE2-K82R 132 S4 Ex de IIC T4	5,5	36	1460	IE2- 88,6	0,85	10,5	7,1	3,2	3,5	PTB 16 ATEX 1004 X	0,03	113
IE2-K82R 132 M4 Ex de IIC T4	7,5	49	1460	IE2- 89,5	0,86	14,1	7,4	3,1	3,3	PTB 16 ATEX 1004 X	0,041	125
K82R 160 M4 Ex de IIC T4 Y2	11	71	1470	IE2- 90,6	0,85	20,5	7,1	2,8	3,1	PTB 09 ATEX 1018 X	0,079	184
K82R 160 L4 Ex de IIC T4 Y2	15	97	1470	IE2- 91,3	0,83	28,5	7,4	3	3,3	PTB 09 ATEX 1018 X	0,083	187
K82R 180 M4 Ex de IIC T4 Y2	18,5	120	1470	IE2- 91,9	0,83	35	7,4	3,3	3,4	PTB 09 ATEX 1018 X	0,155	217
K82R 180 L4 Ex de IIC T4 Y2	22	143	1470	IE2- 92,3	0,83	41,5	7,3	3,3	3,3	PTB 09 ATEX 1019 X	0,164	225
K82R 200 L4 Ex de IIC T4 Y2	30	195	1470	IE2- 92,9	0,85	55	7,6	3,1	3,3	PTB 09 ATEX 1019 X	0,25	274
K82R 225 S4 Ex de IIC T4 Y2	37	240	1475	IE2- 93,3	0,85	67	7,1	3	2,9	PTB 09 ATEX 1020 X	0,4	372
K82R 225 M4 Ex de IIC T4 Y2	45	291	1475	IE2- 93,6	0,86	81	7,2	3,1	3	PTB 09 ATEX 1018 X	0,48	402
K82R 250 M4 Ex de IIC T4 Y2	55	356	1475	IE2- 94	0,88	96	7,3	3,1	3	PTB 09 ATEX 1018 X	0,75	588
K82R 280 S4 Ex de IIC T4 Y2	75	484	1480	IE2- 94,5	0,85	135	7,4	3	2,8	PTB 09 ATEX 1018 X	1,25	740
K82R 280 M4 Ex de IIC T4 Y2	90	579	1485	IE2- 94,7	0,85	161	7,8	3,2	3	PTB 09 ATEX 1018 X	1,48	820
K82R 315 S4 Ex de IIC T4 Y2	110	707	1485	IE2- 95,1	0,85	196	6,7	2,5	2,5	PTB 09 ATEX 1018 X	2,2	1040
K82R 315 M4 Ex de IIC T4 Y2	132	849	1485	IE2- 95,3	0,85	235	6,8	2,6	2,6	PTB 09 ATEX 1018 X	2,7	1120
K82R 315 L4 Ex de IIC T4 Y2	160	1026	1485	IE2- 95,6	0,86	280	6,9	2,7	2,6	PTB 09 ATEX 1018 X	3,1	1210
K82R 315 LX4 Ex de IIC T4 Y2	200	1286	1485	IE2- 95,8	0,86	350	6,9	2,7	2,6	PTB 09 ATEX 1018 X	3,9	1430
K82R 315 LY4 Ex de IIC T4 Y2	250	1602	1490	IE2- 96,2	0,87	430	7,3	1,7	2,7	PTB 09 ATEX 1018 X	4,6	1565
K82R 355 L4 Ex de IIC T4 Y2	315	2019	1490	IE2- 96,3	0,9	525	6,9	1,5	2,7	PTB 09 ATEX 1018 X	6,1	2050
K82R 355 LX4 Ex de IIC T4 Y2	355	2275	1490	IE2- 96,6	0,9	590	6,9	1,6	2,8	PTB 09 ATEX 1021 X	6,7	2200
Wirkungsgrad nach Herstellerstandard												
K82R 355 LY4 Ex de IIC T4	400	2564	1490	97	0,90	665	7	1,5	2,8	PTB 09 ATEX 1021 X	7,4	2430
K82R 400 M4 Ex de IIC T4	450	2875	1495	97	0,91	735	7,3	1,1	2,7	PTB 09 ATEX 1022 X	18	2850
K82R 400 L4 Ex de IIC T4	500	3194	1495	97,1	0,91	815	7,3	1,1	2,7	PTB 09 ATEX 1022 X	20	3230
K82R 450 M4 Ex de IIC T4	560	3577	1495	97,2	0,91	915	6,8	1	2,7	PTB 09 ATEX 1023 X	26	3500
K82R 450 L4 Ex de IIC T4	630	4024	1495	97,4	0,91	1025	6,8	1	2,7	PTB 09 ATEX 1023 X	31	3800

**Drehstrommotoren mit Käfigläufer, High Efficiency IE2  
Zündschutzart druckfeste Kapselung „d/de“ („db/db eb“)  
für den Einsatz in Zone 1 nach EN 60079-1**

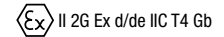

für Bemessungsspannung, Temperaturklasse T4  
mit Oberflächenkühlung, Betriebsart S1, Dauerbetrieb  
Wärmeklasse F, Schutzart IP 55, 50 Hz

Motorauswahldaten											Bemessungspunkt 400 V, 50 Hz		
Typ	P <sub>B</sub>	M <sub>B</sub>	n <sub>B</sub>	η <sub>B</sub>	cosφ <sub>B</sub>	I <sub>B</sub>	I <sub>A</sub> /I <sub>B</sub>	M <sub>A</sub> /M <sub>B</sub>	M <sub>K</sub> /M <sub>B</sub>	ATEX-Nr.	J	m	
	kW	Nm	min <sup>-1</sup>	%	-	400 V A	-	-	-		kgm <sup>2</sup>	kg	
Synchrondrehzahl 1000 min <sup>-1</sup> – 6-polige Ausführung													
Wirkungsgrad nach Herstellerstandard													
K82R 71 MX6 Ex de IIC T4	0,25	2,6	920	62	0,71	0,82	3,5	2,2	2,6	PTB 09 ATEX 1017 X	0,0012	17	
K82R 80 M6 Ex de IIC T4	0,37	3,8	925	67	0,71	1,12	4,1	2,5	2,8	PTB 09 ATEX 1018 X	0,0019	24	
K82R 80 MX6 Ex de IIC T4	0,55	5,7	925	69	0,72	1,6	4	2,4	2,7	PTB 09 ATEX 1018 X	0,0025	25	
Wirkungsgrad nach IEC/EN 60034-30-1													
IE2-K82R 90 S6 Ex de IIC T4	0,75	7,5	955	IE2- 77,4	0,7	2	5,5	2,7	3,1	PTB 16 ATEX 1002 X	0,0080	44	
IE2-K82R 90 L6 Ex de IIC T4	1,1	11	955	IE2- 79,5	0,72	2,75	5,9	2,8	3,1	PTB 16 ATEX 1002 X	0,0095	46	
IE2-K82R 100 L6 Ex de IIC T4	1,5	14,8	965	IE2- 81,1	0,71	3,75	6,8	3	3,3	PTB 16 ATEX 1003 X	0,017	59	
IE2-K82R 112 M6 Ex de IIC T4	2,2	21,8	965	IE2- 83	0,78	4,9	6,8	2,6	3,1	PTB 16 ATEX 1003 X	0,031	100	
IE2-K82R 132 S6 Ex de IIC T4	3	29,5	970	IE2- 84,4	0,74	6,9	7,1	3,2	3,7	PTB 16 ATEX 1004 X	0,031	100	
IE2-K82R 132 M6 Ex de IIC T4	4	39,6	965	IE2- 85,7	0,76	8,9	6,9	2,9	3,7	PTB 16 ATEX 1004 X	0,037	104	
IE2-K82R 132 MX6 Ex de IIC T4	5,5	54	965	IE2- 87	0,81	11,3	7,2	2,7	3,4	PTB 16 ATEX 1004 X	0,048	117	
K82R 160 M6 Ex de IIC T4 Y2	7,5	74	970	IE2- 88,1	0,84	14,6	7,5	2,8	3,8	PTB 09 ATEX 1018 X	0,12	190	
K82R 160 L6 Ex de IIC T4 Y2	11	108	975	IE2- 89,5	0,81	22	7,6	2,9	3,9	PTB 09 ATEX 1018 X	0,12	190	
K82R 180 L6 Ex de IIC T4 Y2	15	147	975	IE2- 90,4	0,82	29	7,4	2,7	3,8	PTB 09 ATEX 1019 X	0,19	215	
K82R 200 L6 Ex de IIC T4 Y2	18,5	181	975	IE2- 91	0,83	35,5	7	2,5	3,5	PTB 09 ATEX 1020 X	0,28	270	
K82R 200 LX6 Ex de IIC T4 Y2	22	215	975	IE2- 91,5	0,84	41,5	6,9	2,2	3,2	PTB 09 ATEX 1020 X	0,31	280	
K82R 225 M6 Ex de IIC T4 Y2	30	291	985	IE2- 92,3	0,83	57	6,9	3	2,7	PTB 09 ATEX 1018 X	0,69	404	
K82R 250 M6 Ex de IIC T4 Y2	37	359	985	IE2- 92,7	0,83	69	6,8	3	2,7	PTB 09 ATEX 1018 X	1,03	570	
K82R 280 S6 Ex de IIC T4 Y2	45	434	985	IE2- 93,5	0,83	84	5,8	2,8	2,4	PTB 09 ATEX 1018 X	1,35	720	
K82R 280 M6 Ex de IIC T4 Y2	55	533	985	IE2- 93,6	0,82	103	5,8	2,7	2,3	PTB 09 ATEX 1018 X	1,7	770	
K82R 315 S6 Ex de IIC T4 Y2	75	723	990	IE2- 94,1	0,88	131	7,2	3	2,7	PTB 09 ATEX 1018 X	4,3	995	
K82R 315 M6 Ex de IIC T4 Y2	90	868	990	IE2- 94,4	0,88	156	7,7	3,2	2,8	PTB 09 ATEX 1018 X	5	1050	
K82R 315 L6 Ex de IIC T4 Y2	110	1061	990	IE2- 94,7	0,88	191	7,8	3,3	2,8	PTB 09 ATEX 1018 X	6	1145	
K82R 315 LX6 Ex de IIC T4 Y2	132	1273	990	IE2- 95	0,88	230	7,7	3,2	2,8	PTB 09 ATEX 1018 X	7,3	1265	
K82R 315 LY6 Ex de IIC T4 Y2	160	1543	990	IE2- 95,2	0,88	275	7,8	3,3	2,8	PTB 09 ATEX 1018 X	8,3	1440	
K82R 355 M6 Ex de IIC T4 Y2	200	1929	990	IE2- 95,5	0,88	345	6,7	1,8	2,7	PTB 09 ATEX 1021 X	11,3	1750	
K82R 355 L6 Ex de IIC T4 Y2	250	2411	990	IE2- 95,9	0,88	430	6,7	1,8	2,7	PTB 09 ATEX 1021 X	13,8	1950	
K82R 355 LX6 Ex de IIC T4 Y2	315	3039	990	IE2- 96	0,88	540	6,9	1,7	2,6	PTB 09 ATEX 1021 X	17,6	2300	
K82R 400 M6 Ex de IIC T4 Y2	355	3411	994	IE2- 96,6	0,89	595	6,6	1,7	2,7	PTB 09 ATEX 1022 X	27	2850	
Wirkungsgrad nach Herstellerstandard													
K82R 400 L 6 Ex de IIC T4	400	3843	994	96,6	0,89	670	6,8	1,1	2,6	PTB 09 ATEX 1022 X	31	3230	
K82R 450 M 6 Ex de IIC T4	450	4319	995	96,6	0,89	755	6,8	1,2	2,8	PTB 09 ATEX 1023 X	46	3500	
K82R 450 L6 Ex de IIC T4	500	4799	995	97	0,89	835	6,8	1,1	2,7	PTB 09 ATEX 1023 X	51	3800	



## Drehstrommotoren mit Käfigläufer, Standard Efficiency IE1 Zündschutzart druckfeste Kapselung „d/de“ („db/db eb“) für den Einsatz in Zone 1 nach EN 60079-1

für Bemessungsspannung, Temperaturklasse T4  
mit Oberflächenkühlung, Betriebsart S1, Dauerbetrieb  
Wärmeklasse F, Schutzart IP 55, 50 Hz

Motorauswahldaten											Bemessungspunkt 400 V, 50 Hz		
Typ	P <sub>B</sub>	M <sub>B</sub>	n <sub>B</sub>	η <sub>B</sub>	cosφ <sub>B</sub>	I <sub>B</sub>	I <sub>N</sub> /I <sub>B</sub>	M <sub>N</sub> /M <sub>B</sub>	M <sub>K</sub> /M <sub>B</sub>	ATEX-Nr.	J	m	
	kW	Nm	min <sup>-1</sup>	%	-	A	-	-	-		kgm <sup>2</sup>	kg	
Synchrondrehzahl 3000 min <sup>-1</sup> – 2-polige Ausführung													
K82R 63 M2 Ex de IIC T4	0,18	0,6	2905	66	0,67	0,59	6,8	4,6	6,5	PTB 09 ATEX 1017 X	0,00028	16	
K82R 63 MX2 Ex de IIC T4	0,25	0,8	2860	70	0,75	0,69	5,8	3,4	4,7	PTB 09 ATEX 1017 X	0,00028	16	
K82R 71 M2 Ex de IIC T4	0,37	1,3	2800	71,5	0,84	0,89	5,2	2,7	3,5	PTB 09 ATEX 1017 X	0,00028	16	
K82R 71 MX2 Ex de IIC T4	0,55	1,9	2810	72	0,82	1,34	5,5	2,8	3,6	PTB 09 ATEX 1017 X	0,00039	17	
K82R 80 M2 Ex de IIC T4	0,75	2,6	2790	IE1- 74,5	0,84	1,73	4,8	2,7	3,3	PTB 09 ATEX 1018 X	0,00058	24	
K82R 80 MX2 Ex de IIC T4	1,1	3,7	2820	IE1- 78	0,82	2,5	5,5	2,8	3,5	PTB 09 ATEX 1018 X	0,0008	25	
K82R 90 S2 Ex de IIC T4	1,5	5	2840	IE1- 77	0,86	3,25	5,9	2,9	3,2	PTB 09 ATEX 1018 X	0,0013	31	
K82R 90 L2 Ex de IIC T4	2,2	7,4	2850	IE1- 82	0,85	4,55	6,3	3	3,5	PTB 09 ATEX 1018 X	0,0018	35	
K82R 100 L2 Ex de IIC T4	3	10	2850	IE1- 82	0,87	6,1	6,8	2,7	3,3	PTB 09 ATEX 1018 X	0,0029	45	
K82R 112 M2 Ex de IIC T4	4	13	2880	IE1- 85	0,88	7,7	6,5	2,3	3,1	PTB 09 ATEX 1018 X	0,0051	53	
K82R 132 S2 Ex de IIC T4	5,5	18	2880	IE1- 85,5	0,87	10,7	6,4	2,5	3,3	PTB 09 ATEX 1018 X	0,0089	95	
K82R 132 SX2 Ex de IIC T4	7,5	25	2910	IE1- 86,5	0,87	14,4	6,8	2,7	3,5	PTB 09 ATEX 1018 X	0,0125	100	
K82R 160 M2 Ex de IIC T4	11	36	2925	IE1- 89	0,89	20	6,6	2,8	3,2	PTB 09 ATEX 1018 X	0,032	163	
K82R 160 MX2 Ex de IIC T4	15	49	2920	IE1- 89	0,91	26,5	6,8	2,8	3,2	PTB 09 ATEX 1018 X	0,043	173	
K82R 160 L2 Ex de IIC T4	18,5	60	2925	IE1- 90,5	0,92	32	6,8	2,6	3,1	PTB 09 ATEX 1018 X	0,052	188	
K82R 180 M2 Ex de IIC T4	22	72	2925	IE1- 91,5	0,92	37,5	6,9	2,5	3	PTB 09 ATEX 1019 X	0,075	196	
K82R 200 L2 Ex de IIC T4	30	97	2955	IE1- 92,5	0,90	52	7,2	2,6	2,9	PTB 09 ATEX 1020 X	0,13	254	
K82R 200 LX2 Ex de IIC T4	37	120	2955	IE1- 93,3	0,91	63	7,2	2,7	3	PTB 09 ATEX 1020 X	0,16	278	
K82R 225 M2 Ex de IIC T4	45	145	2960	IE1- 93	0,89	78	7,1	2,5	3	PTB 09 ATEX 1018 X	0,24	400	
K82R 250 M2 Ex de IIC T4	55	177	2970	IE1- 93,8	0,89	95	7,1	2,4	2,8	PTB 09 ATEX 1018 X	0,4	545	
K82R 280 S2 Ex de IIC T4	75	241	2970	IE1- 94,5	0,89	129	6,8	2,2	2,7	PTB 09 ATEX 1018 X	0,65	700	
K82R 280 M2 Ex de IIC T4	90	289	2970	IE1- 94,7	0,9	152	6,8	2,4	2,8	PTB 09 ATEX 1018 X	0,78	762	
K82R 315 S2 Ex de IIC T4	110	353	2975	IE1- 95	0,89	188	6,5	2	2,4	PTB 09 ATEX 1018 X	1,4	960	
K82R 315 M2 Ex de IIC T4	132	424	2975	IE1- 95,5	0,89	225	6,8	2,1	2,5	PTB 09 ATEX 1018 X	1,6	1025	
K82R 315 L2 Ex de IIC T4	160	514	2975	IE1- 95,7	0,90	270	6,9	2,4	2,7	PTB 09 ATEX 1018 X	1,9	1065	
K82R 315 LX2 Ex de IIC T4	200	641	2980	IE1- 95,8	0,90	335	6,9	2,3	2,6	PTB 09 ATEX 1018 X	2,2	1270	
K82R 315 LY2 Ex de IIC T4	250	801	2980	IE1- 96	0,92	410	7,2	1,7	2,7	PTB 09 ATEX 1018 X	2,8	1420	
K82R 355 L2 Ex de IIC T4	315	1009	2980	IE1- 96,6	0,92	510	6,7	1,5	2,8	PTB 09 ATEX 1021 X	4,5	1900	
K82R 355 LX2 Ex de IIC T4	355	1136	2985	IE1- 96,8	0,93	570	6,9	1,4	2,7	PTB 09 ATEX 1021 X	5	2050	
K82R 355 LY2 Ex de IIC T4	400	1280	2985	96,8	0,94	640	7	1,3	2,8	PTB 09 ATEX 1021 X	5,5	2350	
K82R 400 L2 Ex de IIC T4	450	1437	2990	97	0,94	710	7,2	1,1	2,8	PTB 09 ATEX 1022 X	8,5	2910	

**Drehstrommotoren mit Käfigläufer, Standard Efficiency IE1  
Zündschutzart druckfeste Kapselung „d/de“ („db/db eb“)  
für den Einsatz in Zone 1 nach EN 60079-1**

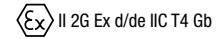

für Bemessungsspannung, Temperaturklasse T4  
mit Oberflächenkühlung, Betriebsart S1, Dauerbetrieb  
Wärmeklasse F, Schutzart IP 55, 50 Hz

Motorauswahldaten											Bemessungspunkt 400 V, 50 Hz		
Typ	P <sub>B</sub>	M <sub>B</sub>	n <sub>B</sub>	η <sub>B</sub>	cosφ <sub>B</sub>	I <sub>B</sub>	I <sub>N</sub> /I <sub>B</sub>	M <sub>N</sub> /M <sub>B</sub>	M <sub>K</sub> /M <sub>B</sub>	ATEX-Nr.	J	m	
	kW	Nm	min <sup>-1</sup>	%	-	400 V A	-	-	-		kgm <sup>2</sup>	kg	
Synchrondrehzahl 1500 min <sup>-1</sup> – 4-polige Ausführung													
K82R 63 M4 Ex de IIC T4	0,12	0,8	1445	67	0,60	0,43	5,6	3,9	3,9	PTB 09 ATEX 1017 X	0,00046	16	
K82R 63 MX4 Ex de IIC T4	0,18	1,2	1415	70	0,70	0,53	4,7	2,7	2,7	PTB 09 ATEX 1017 X	0,00046	16	
K82R 71 M4 Ex de IIC T4	0,25	1,7	1370	68,5	0,80	0,66	3,9	2	2,3	PTB 09 ATEX 1017 X	0,00046	16	
K82R 71 MX4 Ex de IIC T4	0,37	2,6	1380	71	0,80	0,94	3,9	2,2	2,3	PTB 09 ATEX 1017 X	0,00063	17	
K82R 80 M4 Ex de IIC T4	0,55	3,8	1380	72	0,80	1,36	3,8	2	2,3	PTB 09 ATEX 1018 X	0,00092	24	
K82R 80 MX4 Ex de IIC T4	0,75	5,1	1400	IE1-	75,5	0,79	1,81	4,5	2,5	PTB 09 ATEX 1018 X	0,0013	25	
K82R 90 S4 Ex de IIC T4	1,1	7,5	1400	IE1-	76	0,83	2,55	4,8	2,1	PTB 09 ATEX 1018 X	0,0021	31	
K82R 90 L4 Ex de IIC T4	1,5	10	1405	IE1-	79	0,82	3,35	5	2,3	PTB 09 ATEX 1018 X	0,0029	35	
K82R 100 L4 Ex de IIC T4	2,2	15	1420	IE1-	80	0,8	4,95	5,4	2,4	PTB 09 ATEX 1018 X	0,0046	44	
K82R 100 LX4 Ex de IIC T4	3	20	1415	IE1-	81,7	0,82	6,5	5,5	2,3	PTB 09 ATEX 1018 X	0,0056	46	
K82R 112 M4 Ex de IIC T4	4	27	1435	IE1-	85	0,84	8,1	6,8	2,7	PTB 09 ATEX 1018 X	0,011	59	
K82R 132 S4 Ex de IIC T4	5,5	36	1440	IE1-	86,5	0,85	10,8	6,4	2,5	PTB 09 ATEX 1018 X	0,022	100	
K82R 132 M4 Ex de IIC T4	7,5	50	1440	IE1-	88	0,86	14,3	6,5	2,7	PTB 09 ATEX 1018 X	0,03	110	
K82R 160 M4 Ex de IIC T4	11	72	1460	IE1-	89,5	0,85	21	6,6	2,5	PTB 09 ATEX 1018 X	0,057	168	
K82R 160 L4 Ex de IIC T4	15	98	1455	IE1-	90	0,86	28	6,7	2,8	PTB 09 ATEX 1018 X	0,079	184	
K82R 180 M4 Ex de IIC T4	18,5	121	1460	IE1-	91	0,84	35	6,7	2,9	PTB 09 ATEX 1019 X	0,13	198	
K82R 180 L4 Ex de IIC T4	22	144	1460	IE1-	91,5	0,84	41,5	6,9	3	PTB 09 ATEX 1019 X	0,155	217	
K82R 200 L4 Ex de IIC T4	30	196	1460	IE1-	92,5	0,88	53	6,8	2,6	PTB 09 ATEX 1020 X	0,25	274	
K82R 225 S4 Ex de IIC T4	37	241	1465	IE1-	93	0,88	65	6,7	2,7	PTB 09 ATEX 1018 X	0,4	372	
K82R 225 M4 Ex de IIC T4	45	292	1470	IE1-	93,5	0,88	79	6,5	2,7	PTB 09 ATEX 1018 X	0,48	402	
K82R 250 M4 Ex de IIC T4	55	357	1470	IE1-	93,8	0,89	95	7,1	2,9	PTB 09 ATEX 1018 X	0,75	573	
K82R 280 S4 Ex de IIC T4	75	484	1480	IE1-	94	0,86	134	6,8	2,6	PTB 09 ATEX 1018 X	1,25	740	
K82R 280 M4 Ex de IIC T4	90	581	1480	IE1-	94,5	0,86	160	6,9	2,8	PTB 09 ATEX 1018 X	1,48	820	
K82R 315 S4 Ex de IIC T4	110	707	1485	IE1-	95,1	0,85	196	6,7	2,5	PTB 09 ATEX 1018 X	2,2	1040	
K82R 315 M4 Ex de IIC T4	132	849	1485	IE1-	95,3	0,85	235	6,8	2,6	PTB 09 ATEX 1018 X	2,7	1120	
K82R 315 L4 Ex de IIC T4	160	1029	1485	IE1-	95,6	0,86	280	6,9	2,7	PTB 09 ATEX 1018 X	3,1	1210	
K82R 315 LX4 Ex de IIC T4	200	1286	1485	IE1-	95,8	0,86	350	6,9	2,7	PTB 09 ATEX 1018 X	3,9	1430	
K82R 315 LY4 Ex de IIC T4	250	1602	1490	IE1-	96,2	0,87	430	7,3	1,7	PTB 09 ATEX 1018 X	4,6	1565	
K82R 355 L4 Ex de IIC T4	315	2019	1490	IE1-	96,3	0,9	525	6,9	1,5	PTB 09 ATEX 1021 X	6,1	2050	
K82R 355 LX4 Ex de IIC T4	355	2275	1490	IE1-	96,6	0,90	590	6,9	1,6	PTB 09 ATEX 1021 X	6,7	2200	
K82R 355 LY4 Ex de IIC T4	400	2564	1490	IE1-	97	0,90	665	7	1,5	PTB 09 ATEX 1021 X	7,4	2430	
K82R 400 M4 Ex de IIC T4	450	2875	1495	IE1-	97	0,91	735	7,3	1,1	PTB 09 ATEX 1022 X	18	2850	
K82R 400 L4 Ex de IIC T4	500	3194	1495	IE1-	97,1	0,91	815	7,3	1,1	PTB 09 ATEX 1022 X	20	3230	
K82R 450 M4 Ex de IIC T4	560	3577	1495	IE1-	97,2	0,91	915	6,8	1	PTB 09 ATEX 1023 X	26	3500	
K82R 450 L4 Ex de IIC T4	630	4024	1495	IE1-	97,4	0,91	1025	6,8	1	PTB 09 ATEX 1023 X	31	3800	

# Drehstrommotoren mit Käfigläufer, Standard Efficiency IE1 Zündschutzart druckfeste Kapselung „d/de“ („db/db eb“) für den Einsatz in Zone 1 nach EN 60079-1

für Bemessungsspannung, Temperaturklasse T4  
mit Oberflächenkühlung, Betriebsart S1, Dauerbetrieb  
Wärmeklasse F, Schutzart IP 55, 50 Hz

Motorauswahldaten											Bemessungspunkt 400 V, 50 Hz		
Typ	P <sub>B</sub>	M <sub>B</sub>	n <sub>B</sub>	η <sub>B</sub>	cosφ <sub>B</sub>	I <sub>B</sub>	I <sub>N</sub> /I <sub>B</sub>	M <sub>N</sub> /M <sub>B</sub>	M <sub>K</sub> /M <sub>B</sub>	ATEX-Nr.	J	m	
	kW	Nm	min <sup>-1</sup>	%	-	400 V A	-	-	-		kgm <sup>2</sup>	kg	
<b>Synchrondrehzahl 1000 min<sup>-1</sup> – 6-polige Ausführung</b>													
K82R 71 MX6 Ex de IIC T4	0,25	2,6	920	62	0,71	0,82	3,5	2,2	2,6	PTB 09 ATEX 1017 X	0,0012	17	
K82R 80 M6 Ex de IIC T4	0,37	3,8	925	67	0,71	1,12	4,1	2,5	2,8	PTB 09 ATEX 1018 X	0,0019	24	
K82R 80 MX6 Ex de IIC T4	0,55	5,7	925	69	0,72	1,6	4	2,4	2,7	PTB 09 ATEX 1018 X	0,0025	25	
K82R 90 S6 Ex de IIC T4	0,75	7,9	910	IE1-	70,2	0,75	2,15	3,4	1,8	2,1	PTB 09 ATEX 1018 X	0,0033	31
K82R 90 L6 Ex de IIC T4	1,1	11,4	920	IE1-	73	0,73	3,05	3,7	2	2,2	PTB 09 ATEX 1018 X	0,0046	35
K82R 100 L6 Ex de IIC T4	1,5	15	945	IE1-	77	0,75	3,75	4,9	2,5	3	PTB 09 ATEX 1018 X	0,0095	46
K82R 112 M6 Ex de IIC T4	2,2	22	950	IE1-	81	0,75	5,2	5,6	2,7	3,1	PTB 09 ATEX 1018 X	0,017	59
K82R 132 S6 Ex de IIC T4	3	30	965	IE1-	84	0,78	6,6	6,3	2,7	3,1	PTB 09 ATEX 1018 X	0,031	100
K82R 132 M6 Ex de IIC T4	4	40	965	IE1-	85	0,79	8,6	6	2,6	3	PTB 09 ATEX 1018 X	0,037	104
K82R 132 MX6 Ex de IIC T4	5,5	55	960	IE1-	86	0,81	11,4	6,4	2,6	3	PTB 09 ATEX 1018 X	0,043	112
K82R 160 M6 Ex de IIC T4	7,5	75	960	IE1-	86,8	0,85	14,7	6,8	2,5	3,3	PTB 09 ATEX 1018 X	0,087	170
K82R 160 L6 Ex de IIC T4	11	109	965	IE1-	87,5	0,86	21	6,7	2,5	3,2	PTB 09 ATEX 1018 X	0,12	190
K82R 180 L6 Ex de IIC T4	15	148	965	IE1-	90	0,84	28,5	6,9	2,4	3,2	PTB 09 ATEX 1019 X	0,19	215
K82R 200 L6 Ex de IIC T4	18,5	181	975	IE1-	90,5	0,84	35	6,3	1,9	2,7	PTB 09 ATEX 1020 X	0,28	270
K82R 200 LX6 Ex de IIC T4	22	217	970	IE1-	91	0,85	41	6,8	2,2	3	PTB 09 ATEX 1020 X	0,31	280
K82R 225 M6 Ex de IIC T4	30	294	975	IE1-	92	0,84	56	6,6	2,8	2,5	PTB 09 ATEX 1018 X	0,69	404
K82R 250 M6 Ex de IIC T4	37	361	980	IE1-	92,5	0,84	69	6,6	2,8	2,6	PTB 09 ATEX 1018 X	1,03	570
K82R 280 S6 Ex de IIC T4	45	436	985	IE1-	93,5	0,83	84	5,8	2,8	2,4	PTB 09 ATEX 1018 X	1,35	720
K82R 280 M6 Ex de IIC T4	55	533	985	IE1-	93,5	0,82	104	5,8	2,7	2,3	PTB 09 ATEX 1018 X	1,7	770
K82R 315 S6 Ex de IIC T4	75	723	990	IE1-	94	0,87	132	6,4	2,6	2,4	PTB 09 ATEX 1018 X	4,3	995
K82R 315 M6 Ex de IIC T4	90	868	990	IE1-	94,2	0,88	157	6,5	2,6	2,4	PTB 09 ATEX 1018 X	5	1050
K82R 315 L6 Ex de IIC T4	110	1061	990	IE1-	94,5	0,88	191	6,5	2,7	2,5	PTB 09 ATEX 1018 X	6	1145
K82R 315 LX6 Ex de IIC T4	132	1273	990	IE1-	94,7	0,88	230	6,7	2,7	2,5	PTB 09 ATEX 1018 X	7,3	1265
K82R 315 LY6 Ex de IIC T4	160	1543	990	IE1-	95	0,88	275	6,8	2,6	2,5	PTB 09 ATEX 1018 X	8,3	1440
K82R 355 M6 Ex de IIC T4	200	1929	990	IE1-	95,5	0,88	345	6,7	1,8	2,7	PTB 09 ATEX 1021 X	11,3	1750
K82R 355 L6 Ex de IIC T4	250	2412	990	IE1-	95,9	0,88	430	6,7	1,8	2,7	PTB 09 ATEX 1021 X	13,8	1950
K82R 355 LX6 Ex de IIC T4	315	3039	990	IE1-	96	0,88	540	6,9	1,7	2,6	PTB 09 ATEX 1021 X	17,6	2300
K82R 400 M6 Ex de IIC T4	355	3411	994	IE1-	96,6	0,89	595	6,6	1,1	2,7	PTB 09 ATEX 1022 X	27	2850
K82R 400 L6 Ex de IIC T4	400	3843	994	96,6	0,89	670	6,8	1,1	2,6	PTB 09 ATEX 1022 X	31	3230	
K82R 450 M6 Ex de IIC T4	450	4319	995	96,6	0,89	755	6,8	1,2	2,8	PTB 09 ATEX 1023 X	46	3500	
K82R 450 L6 Ex de IIC T4	500	4799	995	97	0,89	835	6,8	1,1	2,7	PTB 09 ATEX 1023 X	51	3800	
<b>Synchrondrehzahl 750 min<sup>-1</sup> – 8-polige Ausführung</b>													
K82R 71 MX8 Ex de IIC T4	0,12	1,7	680	51	0,65	0,52	2,6	1,9	2,4	PTB 09 ATEX 1017 X	0,0012	17	
K82R 80 M8 Ex de IIC T4	0,18	2,5	690	61	0,65	0,66	3,2	2,2	2,6	PTB 09 ATEX 1018 X	0,0019	24	
K82R 80 MX8 Ex de IIC T4	0,25	3,5	690	62	0,64	0,91	3,2	2,2	2,5	PTB 09 ATEX 1018 X	0,0025	25	
K82R 90 S8 Ex de IIC T4	0,37	5,1	690	63	0,65	1,3	3	1,8	2,2	PTB 09 ATEX 1018 X	0,0033	31	
K82R 90 L8 Ex de IIC T4	0,55	7,6	690	67	0,65	1,85	3,1	1,8	2,2	PTB 09 ATEX 1018 X	0,0046	35	
K82R 100 L8 Ex de IIC T4	0,75	9,9	720	77	0,64	2,2	5	2,3	2,9	PTB 09 ATEX 1018 X	0,017	59	
K82R 100 LX8 Ex de IIC T4	1,1	15	715	78	0,68	3	4,8	2,2	2,7	PTB 09 ATEX 1018 X	0,017	59	
K82R 112 M8 Ex de IIC T4	1,5	20	705	80,6	0,76	3,55	4,9	2	2,6	PTB 09 ATEX 1018 X	0,029	97	
K82R 132 S8 Ex de IIC T4	2,2	30	710	81,2	0,72	5,4	5,4	2,3	2,7	PTB 09 ATEX 1018 X	0,029	97	
K82R 132 M8 Ex de IIC T4	3	40	715	92,9	0,72	7,3	6,3	2,7	3,1	PTB 09 ATEX 1018 X	0,036	113	
K82R 160 M8 Ex de IIC T4	4	53	725	95,5	0,77	8,8	5,6	1,9	3,1	PTB 09 ATEX 1018 X	0,071	157	
K82R 160 MX8 Ex de IIC T4	5,5	72	725	87,1	0,76	12	6	2,3	3,2	PTB 09 ATEX 1018 X	0,105	170	
K82R 160 L8 Ex de IIC T4	7,5	99	725	87,9	0,74	16,6	6,1	2,4	3,3	PTB 09 ATEX 1018 X	0,136	190	
K82R 180 L8 Ex de IIC T4	11	145	725	89,2	0,78	23	6,9	2,6	3,3	PTB 09 ATEX 1019 X	0,22	215	
K82R 200 L8 Ex de IIC T4	15	196	730	90,3	0,77	31	7,1	2,4	3,3	PTB 09 ATEX 1020 X	0,4	280	
K82R 225 S8 Ex de IIC T4	18,5	240	735	91,1	0,78	37,5	7,1	2,3	3,1	PTB 09 ATEX 1017 X	0,56	372	
K82R 225 M8 Ex de IIC T4	22	286	735	91,5	0,78	44,5	7,2	2,4	3,4	PTB 09 ATEX 1018 X	0,69	404	
K82R 250 M8 Ex de IIC T4	30	390	735	92,5	0,82	57	6,8	2	2,8	PTB 09 ATEX 1018 X	1,2	550	
K82R 280 S8 Ex de IIC T4	37	481	735	92,9	0,82	70	6,5	2	2,9	PTB 09 ATEX 1018 X	1,9	740	
K82R 280 M8 Ex de IIC T4	45	581	740	93,2	0,82	85	6,7	2,2	2,9	PTB 09 ATEX 1018 X	2,3	800	
K82R 315 S8 Ex de IIC T4	55	710	740	94	0,8	106	7,1	2	2,7	PTB 09 ATEX 1018 X	4,3	995	
K82R 315 M8 Ex de IIC T4	75	968	740	94,5	0,8	143	7	2	2,7	PTB 09 ATEX 1018 X	5	1050	
K82R 315 L8 Ex de IIC T4	90	1161	740	94,9	0,8	171	7,2	2,1	2,8	PTB 09 ATEX 1018 X	6	1145	
K82R 315 LX8 Ex de IIC T4	110	1420	740	95,2	0,81	205	7,1	2	2,7	PTB 09 ATEX 1018 X	7,3	1265	
K82R 315 LY8 Ex de IIC T4	132	1704	740	95,4	0,8	250	7,3	2,1	2,8	PTB 09 ATEX 1018 X	8,3	1440	
K82R 355 M8 Ex de IIC T4	160	2051	745	95,8	0,82	295	7,2	1,9	2,7	PTB 09 ATEX 1021 X	11,4	1750	
K82R 355 L8 Ex de IIC T4	200	2564	745	95,8	0,82	370	6,6	1,7	2,5	PTB 09 ATEX 1021 X	13,9	1950	
K82R 355 LX8 Ex de IIC T4	250	3205	745	95,8	0,82	460	6,1	1,2	2,4	PTB 09 ATEX 1021 X	17,7	2300	
K82R 400 M8 Ex de IIC T4	315	4038	745	96,2	0,83	570	6,2	1,2	2,4	PTB 09 ATEX 1022 X	30	3100	
K82R 400 L8 Ex de IIC T4	355	4551	745	96,3	0,83	640	6,1	1	2,4	PTB 09 ATEX 1022 X	34	3440	
K82R 450 M8 Ex de IIC T4	400	5128	745	96,6	0,84	710	6,1	1	2,2	PTB 09 ATEX 1023 X	51	3750	
K82R 450 L8 Ex de IIC T4	450	5768	745	96,7	0,84	800	6,1	1	2,2	PTB 09 ATEX 1023 X	57	4050	

**Drehstrommotoren mit Käfigläufer mit Einbaubremse  
Zündschutzart druckfeste Kapselung „d/de“ („db/db eb“)  
für den Einsatz in Zone 1 nach EN 60079-0/60079-1**

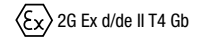

für Netzbetrieb, Temperaturklasse T4  
Ausführung für Bemessungsspannungen Bereich A nach IEC/EN 60034-1, 50 Hz  
Oberflächenkühlung, Betriebsart S1, Dauerbetrieb  
Schutzart IP 55, Thermische Klasse 155

Motorauswahldaten																	
Typ	Leistung		Bemessungsstrom bei		Drehzahl	Wirkungsgrad	Leistungsfaktor	Anlaufmoment	Anlaufstrom	Motordrehmoment	Bremsmoment	Massenträgheitsmoment	Gewicht	Zulässige Schaltungen je Stunde bei Betriebsart S4 15, 20,40 oder 60 % ED			
	$P_2$	$I_B$	$I_B$	$\eta_B$										$\eta_B$	$\cos\varphi_B$	$M_A/M_N$	$I_A/I_N$
	kW	400 V A	500 V A	$\text{min}^{-1}$	%	-	-	-	Nm	Nm	$\text{kgm}^2$	kg	S/h	S/h	S/h	S/h	
<b>Synchrondrehzahl 3000 <math>\text{min}^{-1}</math> – 2-polige Ausführung</b>																	
B82R 80 K2	0,75	1,84	1,47	2790	70	0,84	2,7	4,8	2,57	10	0,000925	26	1110	935	710	570	
B82R 80 L2	1,1	2,6	2,05	2820	75	0,82	2,8	5,5	3,7	10	0,00118	27	580	495	435	320	
B82R 90 L2	1,5	3,25	2,6	2840	77	0,86	2,7	5,5	5	20	0,00193	38	130	115	90	80	
B82R 90 LX2	2,2	4,6	3,7	2850	81	0,85	2,7	5,6	7,4	20	0,00240	42	184	165	135	115	
B82R 100 L2	3	6,1	4,85	2850	82	0,87	2,7	6,8	10,1	46	0,00365	51	71	65	54	47	
B82R 112 M2	4	7,8	6,2	2880	84	0,88	2,3	6,5	13,3	46	0,00638	64	140	120	95	75	
B82R 132 S2	5,5	10,9	8,7	2880	84	0,87	2,5	6,4	18,2	86	0,013	113	53	46	37	30	
B82R 132 SX2	7,5	14,6	11,7	2910	85	0,87	2,7	6,8	24,7	86	0,0159	118	70	60	45	40	
<b>Synchrondrehzahl 1500 <math>\text{min}^{-1}</math> – 4-polige Ausführung</b>																	
B82R 80 K4	0,55	1,38	1,1	1380	72	0,8	2	3,8	3,8	10	0,0013	26	1340	1185	960	800	
B82R 80 L4	0,75	1,85	1,48	1400	74	0,79	2,1	4,2	5,2	10	0,00168	27	1340	1170	930	640	
B82R 90 L4	1,1	2,55	2,05	1400	75	0,83	2,1	4,8	7,5	20	0,003	38	230	205	170	145	
B82R 90 LX4	1,5	3,4	2,7	1405	78	0,82	2,3	5	10,3	20	0,00525	42	270	245	200	170	
B82R 100 L4	2,2	5	4	1420	79	0,8	2,4	5,4	14,8	46	0,00688	51	235	215	185	165	
B82R 100 LX4	3	6,6	5,2	1415	79,5	0,83	2,3	5,5	20,1	46	0,007	54	110	105	90	80	
B82R 112 M4	4	8,2	6,5	1435	84	0,84	2,7	6,8	26,5	46	0,0133	69	220	210	180	160	
B82R 132 S4	5,5	11	8,8	1440	85	0,85	2,5	6,2	36,5	86	0,0263	118	100	95	75	65	
B82R 132 M4	7,5	14,5	11,6	1440	87	0,86	2,7	6,5	50	86	0,0348	128	100	90	75	65	
<b>Synchrondrehzahl 1000 <math>\text{min}^{-1}</math> – 6-polige Ausführung</b>																	
B82R 80 K6	0,37	1,12	0,9	925	67	0,71	2,5	4,1	3,8	10	0,0024	26	1120	950	725	590	
B82R 80 L6	0,55	1,6	1,28	925	69	0,72	2,4	4	5,7	10	0,003	27	1145	980	765	620	
B82R 90 L6	0,75	2,2	1,75	910	66	0,75	1,8	3,4	7,8	20	0,00445	38	675	605	500	425	
B82R 90 LX6	1,1	3,1	2,5	920	70	0,73	2	3,7	11,4	20	0,00573	42	125	115	100	85	
B82R 100 L6	1,5	3,8	3,05	945	76	0,75	2,5	4,9	15,2	46	0,0113	54	240	215	175	145	
B82R 112 M6	2,2	5,47	4,3	950	80	0,74	2,7	5,6	22,1	46	0,0198	69	595	530	425	355	
B82R 132 S6	3	6,7	5,4	965	83	0,78	2,7	6,3	29,8	86	0,0347	118	390	350	290	250	
B82R 132 M6	4	8,8	7	960	83,5	0,79	2,6	6	40	86	0,0415	124	215	195	160	140	
B82R 132 MX6	5,5	11,6	9,3	960	84,5	0,81	2,6	6,4	55	86	0,0498	133	125	110	95	80	
<b>Synchrondrehzahl 750 <math>\text{min}^{-1}</math> – 8-polige Ausführung</b>																	
B82R 80 K8	0,18	0,66	0,52	690	61	0,65	2,2	3,2	2,5	10	0,0023	26	1125	940	710	580	
B82R 80 L8	0,25	0,91	0,73	690	62	0,64	2,2	3,2	3,5	10	0,0029	27	1125	940	710	580	
B82R 90 L8	0,37	1,3	1,04	690	63	0,65	1,8	3	5,1	20	0,0039	38	1285	1090	920	780	
B82R 90 LX8	0,55	1,92	1,54	690	64,5	0,64	1,8	3,1	7,6	20	0,0052	42	1160	980	830	690	
B82R 100 L8	0,75	2,35	1,87	710	70	0,66	2,4	4	10,2	46	0,0094	51	970	820	690	570	
B82R 100 LX8	1,1	3,1	2,5	695	70	0,73	2	3,8	15,1	46	0,0109	54	880	750	630	520	
B82R 112 M8	1,5	4,2	3,35	710	77	0,67	2,2	4,6	20,5	46	0,0198	69	680	560	480	406	
B82R 132 S8	2,2	5	4	695	80	0,79	2	4,1	30	86	0,0331	113	650	550	460	380	
B82R 132 M8	3	7	5,6	705	80,5	0,77	2,4	4,6	41	86	0,0401	122	630	520	450	360	

<sup>1)</sup> Toleranz -20 %/+40 % bei 1 m/s Reibgeschwindigkeit

<sup>2)</sup> Bauform B3 mit Anschlusskasten

## Drehstrommotoren mit Käfigläufer mit Einbaubremse, polumschaltbar Zündschutzart druckfeste Kapselung „d/de“ („db/db eb“) für den Einsatz in Zone 1 nach EN 60079-0/60079-1

für Netzbetrieb, Temperaturklasse T4

Ausführung für Bemessungsspannungen Bereich A nach IEC/EN 60034-1, 50 Hz

Oberflächenkühlung, Betriebsart S1, Dauerbetrieb

Schutzart IP 55, Thermische Klasse 155

### Motorauswahldaten

Typ	Leistung		Bemessungsstrom bei		Drehzahl	Wirkungsgrad	Leistungsfaktor	Anlaufmoment	Anlaufstrom	Motordrehmoment	Bremsmoment	Masseträgheitsmoment	Gewicht	Zulässige Schaltungen je Stunde bei Betriebsart S4 15, 20, 40 oder 60 % ED											
	P <sub>2</sub> kW	I <sub>b</sub> 400 V A	I <sub>b</sub> 500 V A	η <sub>B</sub> min <sup>-1</sup>										η <sub>B</sub> %	cosφ <sub>B</sub> -	M <sub>A</sub> /M <sub>N</sub> -	I <sub>A</sub> /I <sub>N</sub> -	M Nm	M <sub>e</sub> <sup>1)</sup> Nm	J kgm <sup>2</sup>	m <sup>2)</sup> kg	FI=1,5	FI=2	FI=3	FI=4
																						S/h	S/h	S/h	S/h
<b>Synchrondrehzahl 750/1500 min<sup>-1</sup> – 8/4-polige Ausführung</b>																									
B82R 90 L8-4	0,4	1,62	1,3	690	57,5	0,62	1,6	2,9	5,7	20	0,0049	38	auf Anfrage												
	0,6	1,46	1,17	1395	69	0,86	1,6	4,2	4,1																
B82R 90 LX8-4	0,55	2,14	1,71	690	58	0,64	1,6	3	7,7	20	0,0069	42													
	0,8	1,9	1,52	1410	70	0,87	1,8	4,6	5,4																
B82R 100 L8-4	0,9	3	2,4	690	61	0,71	1,8	3,2	12,5	46	0,0098	51	auf Anfrage												
	1,3	3	2,45	1400	69,5	0,89	1,5	4,2	8,9																
B82R 100 LX8-4	1	3,2	2,55	700	65	0,7	1,8	3,7	13,6	46	0,0138	54													
	1,6	3,6	2,9	1400	71	0,9	1,6	4,5	10,9																
B82R 112 M8-4	1,5	4,4	3,5	700	72	0,69	2	4,4	30,5	46	0,0218	69	auf Anfrage												
	2,5	5,3	4,25	1390	74,5	0,91	1,9	5	17,1																
B82R 132 S8-4	2,3	6,8	5,4	720	75	0,65	1,8	4,4	30,5	86	0,0353	127	auf Anfrage												
	3,6	7,2	5,8	1440	81	0,89	1,8	5,4	23,8																
B82R 132 M8-4	3	8,5	6,7	720	78	0,66	2	4,6	40	86	0,0498	138													
	5	9,7	7,8	1440	82,5	0,9	1,9	5,8	33																
<b>Synchrondrehzahl 750/3000 min<sup>-1</sup> – 8–2-polige Ausführung</b>																									
B82R 80 K8-2	0,1	0,5	0,4	685	46,5	0,62	1,5	2,3	1,4	10	0,0015	26	auf Anfrage												
	0,4	1,07	0,86	2870	62,5	0,86	2,3	2,5	1,3																
B82R 80 L8-2	0,14	0,72	0,58	660	43	0,65	1,3	2,5	2	10	0,0019	27													
	0,56	1,58	1,26	2870	60,3	0,85	1,5	2,5	1,9																
B82R 90 L8-2	0,2	0,91	0,73	710	53	0,6	1,5	3	2,7	20	0,0035	38	auf Anfrage												
	0,8	1,97	1,56	2885	65	0,9	1,4	6	2,6																
B82R 90 LX8-2	0,3	1,29	1,04	710	54	0,62	1,6	3	4	20	0,0058	42													
	1,1	2,5	2	2885	69,3	0,91	1,5	6,2	3,6																
B82R 100 L8-2	0,33	1,42	1,14	715	54	0,62	1,6	3	4,4	46	0,0069	51	auf Anfrage												
	1,3	2,9	2,3	2885	70	0,92	1,4	6	4,3																
B82R 100 LX8-2	0,4	1,72	1,38	715	54	0,62	1,6	3	5,3	46	0,007	54													
	1,5	3,35	2,65	2885	70,8	0,92	1,5	6	5																
B82R 112 M8-2	0,55	2,1	1,67	715	59,3	0,64	1,5	3,5	7,3	46	0,011	69	auf Anfrage												
	2,2	4,9	3,95	2920	71	0,9	2	6,9	7,2																
B82R 132 S8-2	0,8	3	2,4	720	59,8	0,65	1,7	3,2	10,6	86	0,0286	127	auf Anfrage												
	3,2	6,7	5,4	2925	76,6	0,92	2,5	7,2	10,4																
B82R 132 M8-2	1,1	3,65	2,95	720	65,8	0,66	1,8	3	14,6	86	0,037	138													
	4,2	8,3	6,6	2935	78,9	0,93	2,6	7	13,7																

<sup>1)</sup> Toleranz -20 %/+40 % bei 1 m/s Reibgeschwindigkeit

<sup>2)</sup> Bauform B3 mit Anschlusskasten

**Drehstrommotoren mit Anbaubremse**  
**Zündschutzart druckfeste Kapselung „d/de“ („db/db eb“)**  
**für den Einsatz in Zone 1 nach EN 60079-0/60079-1**

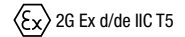

für Netzbetrieb, Temperaturklasse T4 ..T5  
 Ausführung für Bemessungsspannungen Bereich A nach IEC/EN 60034-1, 50 Hz  
 Oberflächenkühlung, Betriebsart S1, Dauerbetrieb  
 Schutzart IP 55, Thermische Klasse 155

Motorauswahldaten																	
Typ	P <sub>2</sub> kW	I <sub>B</sub>		n <sub>B</sub> min <sup>-1</sup>	η <sub>B</sub> %	cosφ <sub>B</sub> -	M <sub>A</sub> /M <sub>N</sub> -	I <sub>A</sub> /I <sub>N</sub> -	M Nm	M <sub>e</sub> <sup>1)</sup> Nm	J kgm <sup>2</sup>	m <sup>2)</sup> kg	Fl=1,5 S/h	Fl=2 S/h	Fl=3 S/h	Fl=4 S/h	
		400 V A	500 V A														
<b>Synchrondrehzahl 3000 min<sup>-1</sup> – 2-polige Ausführung</b>																	
K82R 80 K2	0,75	1,74	1,39	2790	74	0,84	2,7	4,8	2,57	10	10	0,00083	39	auf Anfrage			
K82R 80 L2	1,1	2,4	1,92	2820	78	0,85	2,7	5,5	3,73	10	10	0,00105	40				
K82R 90 L2	1,5	3,15	2,55	2840	78,5	0,87	2,7	5,5	5	20	11	0,00155	46				
K82R 90 LX2	2,2	4,4	3,5	2850	83	0,87	2,7	5,6	7,4	20	11	0,00205	50				
K82R 100 L2	3	5,9	4,7	2850	85	0,87	2,7	6,8	10,1	50	13	0,00505	74				
K82R 112 M2	4	7,7	6,1	2880	85,5	0,88	2,3	6,5	13,3	50	13	0,00725	82				
K82R 132 S2	5,5	10,4	8,3	2880	87	0,88	2,5	6,4	18,2	50	13	0,01105	124				
K82R 132 SX2	7,5	13,8	11,1	2910	88	0,89	2,7	6,8	24,6	100	16	0,01465	129				
K82R 160 M2	11	20	16	2925	89	0,89	2,8	6,6	36	150	19	0,0445	192				
K82R 160 M2	15	26,50	21	2920	89,5	0,92	2,8	6,8	49	150	19	0,0555	202				
K82R 160 L2	18,5	32,1	25,5	2925	90,5	0,92	2,6	6,8	60	150	19	0,0645	217				
K82R 180 M2	22	37,50	30,00	2925	91,5	0,92	2,5	6,9	72	150	19	0,0875	225				
K82R 180 L2	30	52	42	2955	92,5	0,9	2,6	7,2	97	270	24	0,1425	284				
K82R 200 L2	37	63	50	2955	93,3	0,91	2,7	7,2	120	270	24	0,1725	307				
<b>Synchrondrehzahl 1500 min<sup>-1</sup> – 4-polige Ausführung</b>																	
K82R 80 K4	0,55	1,36	1,09	1380	73	0,8	2	3,8	3,8	10	10	0,00117	39	1340	1010	670	500
K82R 80 L4	0,75	1,81	1,45	1400	75,5	0,79	2,1	4,5	5,1	10	10	0,00155	40	1340	1010	670	500
K82R 90 L4	1,1	2,5	1,99	1400	77	0,83	2,1	4,8	7,5	10	11	0,0024	46	230	170	110	90
K82R 90 LX4	1,5	3,25	2,65	1405	79	0,82	2,3	5	10,2	20	11	0,0032	51	270	200	135	100
K82R 100 L4	2,2	4,8	3,8	1420	81	0,82	2,4	5,4	14,8	50	13	0,0049	66	235	175	120	90
K82R 100 LX4	3	6,3	5,1	1415	82,5	0,83	2,3	5,5	20,2	50	13	0,0078	83	110	80	55	45
K82R 112 M4	4	8,1	6,5	1435	85	0,84	2,7	6,8	26,6	50	13	0,013	97	220	165	110	85
K82R 132 S4	5,5	10,7	8,6	1440	87	0,85	2,5	6,2	36,5	50	13	0,025	142	150	110	75	55
K82R 132 M4	7,5	14,3	11,4	1440	88,2	0,86	2,7	6,5	50	100	16	0,033	152	140	105	70	50
K82R 160 M4	11	21	16,7	1460	89,5	0,85	2,5	6,6	72	100	19	0,06	210	95	70	50	35
K82R 160 L4	15	28	22,5	1455	90	0,86	2,8	6,5	98	150	19	0,092	251	60	45	30	25
K82R 180 M4	18,5	34,5	27,5	1460	91	0,85	2,9	6,6	121	150	19	0,143	243	70	50	35	25
K82R 180 L4	22	41	32,5	1460	91,5	0,85	3	6,9	144	270	24	0,168	277	60	45	30	20
K82R 200 L4	30	53	42,5	1460	92,5	0,88	2,6	6,8	196	270	24	0,26	344	40	50	20	15
<b>Synchrondrehzahl 1000 min<sup>-1</sup> – 6-polige Ausführung</b>																	
K82R 80 K6	0,37	1,12	0,9	925	67	0,71	2,5	4,1	3,8	10	10	0,0012	39	1260	945	630	470
K82R 80 L6	0,55	1,6	1,28	925	69	0,72	2,4	4	5,7	10	10	0,0028	40	540	400	270	200
K82R 90 L6	0,75	2,15	1,72	910	67	0,75	1,8	3,4	7,9	10	11	0,0036	46	420	310	210	150
K82R 90 LX6	1,1	3,05	2,45	920	71	0,73	2	3,7	11,4	20	11	0,0049	51	560	420	280	210
K82R 100 L6	1	3,75	3	945	77	0,75	2,4	5	15,2	20	13	0,0098	68	44	330	220	165
K82R 112 M6	2,2	5,2	4,2	950	81	0,75	2,7	5,6	22,1	50	13	0,02	97	240	180	120	90
K82R 132 S6	3	6,6	5,3	965	84	0,78	2,7	6,3	29,7	50	13	0,034	142	170	130	85	54
K82R 132 M6	4	8,6	6,9	960	85	0,79	2,6	6	40	50	13	0,04	164	240	180	120	90
K82R 132 MX6	5,5	11,4	9,1	960	86	0,81	2,6	6,4	55	100	16	0,046	152	220	165	110	80
K82R 160 M6	7,5	14,7	11,7	960	86,8	0,85	2,5	6,8	75	100	19	0,09	212	290	220	145	110
K82R 160 L6	11	21	16,9	965	87,5	0,86	2,5	6,7	109	150	19	0,13	257	160	120	80	60
K82R 180 L6	15	28,5	23	965	90	0,84	2,4	6,9	148	270	24	0,2	285	130	100	65	50
K82R 200 L6	18,5	35	28	975	90,5	0,84	1,9	6,2	181	270	24	0,29	340	90	65	45	35
K82R 200 LX6	22	41	33	970	91	0,85	2,2	6,8	217	270	24	0,32	350	80	60	40	30
<b>Synchrondrehzahl 750 min<sup>-1</sup> – 8-polige Ausführung</b>																	
K82R 80 K8	0,18	0,66	0,52	690	61	0,65	3,2	2,2	2,5	10	10	0,0021	39	960	720	480	360
K82R 80 L8	0,25	0,91	0,73	690	62	0,64	3,2	2,2	3,5	10	10	0,0028	40	720	540	360	270
K82R 90 L8	0,37	1,3	1,04	690	63	0,65	3	1,8	5,1	10	11	0,0036	46	560	420	280	210
K82R 90 LX8	0,55	1,85	1,48	690	67	0,64	3,1	1,8	7,6	10	11	0,0049	51	530	400	265	200
K82R 100 L8	0,75	2,3	1,85	710	71	0,66	4	2,4	10,1	20	13	0,0083	65	500	375	250	190
K82R 100 LX8	1,1	3,15	2,5	695	69	0,73	3,8	2	15,1	20	13	0,0098	68	700	530	350	260
K82R 112 M8	1,5	4,15	3,3	710	78	0,67	4,6	2,2	20,2	50	13	0,019	97	620	465	310	230
K82R 132 S8	2,2	5	4	695	80	0,79	4,1	2	30	50	13	0,031	139	230	170	115	90
K82R 132 M8	3	6,9	5,6	705	81	0,77	4,6	2,4	41	50	13	0,038	152	240	180	120	90
K82R 160 M8	4	8,7	7	715	85	0,78	4,6	1,8	53	100	19	0,073	201	150	110	75	55
K82R 160 MX8	5,5	12	9,6	720	86	0,77	5,4	2,1	73	100	19	0,107	212	145	110	70	55
K82R 160 L8	7,5	16,3	13	720	86,5	0,77	5,6	2,2	99	150	19	0,149	257	145	110	70	55
K82R 180 L8	11	22,5	18,1	725	89	0,79	6,4	2,4	145	270	24	0,23	285	200	150	100	75
K82R 200 L8	15	31	24	730	89,5	0,8	6,9	2,4	196	270	24	0,41	350	100	75	50	35

Niederspannungsmaschinen

<sup>1)</sup> Bescheinigungs-Nr. für alle Bremsen BVS Nr. 81.001 Kennzeichnung Ex de IIC T5

<sup>2)</sup> Bauform B3 mit Anschlusskasten

### Spulendaten Einbaubremse (Ausführung $\text{Ex}$ II2G Ex de II (B+H2)T4)

Baugröße	Spannung	Strom	Widerstand	Spannung	Strom
Motor	U = [V]	I = [A]	R <sub>min</sub> [Ω]	U ~ [V]	I ~ [A]
80	24	1,09	22	-	-
	103	0,29	369	230	0,46
	130	0,23	567	290	0,36
	176	0,19	910	400	0,3
90	24	1,5	16	-	-
	103	0,36	290	230	0,57
	130	0,35	376	290	0,55
	176	0,26	684	400	0,41
100 und 112	24	1,85	13	-	-
	103	0,42	244	230	0,66
	130	0,35	376	290	0,55
	176	0,31	575	400	0,49
132	24	2,93	8,58	-	-
	130	0,56	232	290	0,88
	176	0,49	360	400	0,77

### Spulendaten Anbaubremse (Ausführung $\text{Ex}$ II2G Ex de IIC T5)

Baugröße	Moment	Spannung	Strom	Widerstand	Spannung	Strom
Bremse	M [V]	U = [V]	I = [A]	R <sub>min</sub> [Ω]	U ~ [V]	I ~ [A]
10/11	10 oder 20	24	2,1	11,6	-	-
		98	0,55	177	110	0,61
		205	0,27	770	230	0,3
		215	0,225	954	240	0,25
		258	0,21	1197	270	0,23
		356	0,14	2571	400	0,16
13/16	50 oder 100	24	2,93	8,2	-	-
		98	0,8	122,4	110	0,89
		205	0,39	536	230	0,44
		215	0,346	621	240	0,38
		258	0,31	838	270	0,34
		356	0,2	1685	400	0,24
19/24	150 oder 270	24	3,08	7,8	-	-
		98	0,85	116	110	0,94
		205	0,4	516	230	0,45
		215	0,4	538	240	0,44
		356	0,25	1438	400	0,28

## Lagerung

### Ausführung IE1 (K82R .../B82R ...)

Baugröße	Polzahl	Lager DS		Lager NS	
		Standard alle Bauformen Festlager	Verstärktes Lager	Standard alle Bauformen Loslager	Isoliertes Lager
K82R 63	2, 4	6202 2Z	---	6004 2Z	
K82R 71	2, 4, 6, 8	6202 2Z	---	6004 2Z	
K82R 80	2, 4, 6, 8	6204 2Z	---	6204 2Z	
K82R 90	2, 4, 6, 8	6205 2Z	---	6205 2Z	
K82R 100	2, 4, 6, 8	6206 2Z C3	NU 206	6206 2Z C3	6206 C3 VL 2071
K82R 112	2, 4, 6, 8	6306 2Z C3	NU 306	6206 2Z C3	6206 C3 VL 2071
K82R 132	2, 4, 6, 8	6308 2Z C3	NU 308	6308 2Z C3	6308 C3 VL 2071
K82R 160	2, 4, 6, 8	6309 2Z C3	NU 309	6309 2Z C3	6309 C3 VL 2071
K82R 180	2, 4, 6, 8	6310 2Z C3	NU 310	6310 2Z C3	6310 C3 VL 2071
K82R 200	2, 4, 6, 8	6312 2Z C3	NU 312	6312 2Z C3	6312 C3 VL 2071
K82R 225	2, 4, 6, 8	6313 2Z C3	NU 313	6313 2Z C3	6313 C3 VL 2071
K82R 250	2, 4, 6, 8	6315 2Z C3	NU 315	6313 2Z C3	6313 C3 VL 2071
K82R 280	2, 4, 6, 8	6316 2Z C3	NU 316	6315 2Z C3	6315 C3 VL 2071
K82R 315	2	6316 C3	NU 316	6316 C3	6316 C3 VL 2071
K82R 315	4, 6, 8	6318 C3	NU 318	6316 C3	6316 C3 VL 2071
K82R 355	2	6318 C3	NU 318	6318 C3	6318 C3 VL 2071
K82R 355	4, 6, 8	6320 C3	NU 320	6318 C3	6318 C3 VL 2071
		nur Bauform V1, V3			
K82R 400	2	6318 C3	7318 B NU 318	6318 C4	
K82R 400	4, 6, 8	6322 C3	7322 B NU 322	6320 C3	
K82R 450	2	6318 C3	7318 B NU 318	6318 C4	
K82R 450	4, 6, 8	6324 C3	7324 B NU 324	6322 C3	

### Ausführung IE2, IE3 und MEPS (K82R ... Y2/Y3/Y/B82R ... Y2/Y3/Y)

Baugröße	Polzahl	Lager DS		Lager NS	
		Standard	Verstärktes Lager	Standard	Isoliertes Lager
K82R 80	2, 4, 6, 8		---	6205 2Z	
K82R 90	2, 4, 6, 8	6206 2Z C3	---	6206 2Z C3	
K82R 100	2, 4, 6, 8	6306 2Z C3	NU 306	6206 2Z C3	
K82R 112	2, 4, 6, 8	6308 2Z C3	NU 308	6308 2Z C3	
K82R 132	2, 4, 6, 8	6308 2Z C3	NU 308	6308 2Z C3	
K82R 160	2, 4, 6, 8	6309 2Z C3	NU 309	6309 2Z C3	
K82R 180	2, 4, 6, 8	6310 2Z C3	NU 310	6310 2Z C3	
K82R 200	2, 4, 6, 8	6312 2Z C3	NU 312	6312 2Z C3	
K82R 225	2, 4, 6, 8	6313 2Z C3	NU 313	6313 2Z C3	
K82R 250	2, 4, 6, 8	6315 2Z C3	NU 315	6313 2Z C3	
K82R 280	2, 4, 6, 8	6316 2Z C3	NU 316	6315 2Z C3	
K82R 315	2	6316 C3	NU 316	6316 C3	6316 C3 VL 2071
K82R 315	4, 6, 8	6318 C3	NU 318	6316 C3	6316 C3 VL 2071
K82R 355	2	6318 C3	NU 318	6318 C3	6318 C3 VL 2071
K82R 355	4, 6, 8	6320 C3	NU 320	6318 C3	6318 C3 VL 2071

### Ausführung MEPS (K82R ... XY/B82R ... XY)

Baugröße	Polzahl	Lager DS		Lager NS	
		Standard	Verstärktes Lager	Standard	Isoliertes Lager
K82R 250S	2, 4, 6, 8	6315 2Z C3	NU 315	6313 2Z C3	
K82R 250M	2, 4, 6, 8	6316 2Z C3	NU 316	6315 2Z C3	
K82R 280S	2, 4, 6, 8	6316 2Z C3	NU 316	6315 2Z C3	
K82R 280M	2	6316 C3	NU 316	6316 C3	6316 C3 VL 2071
K82R 280M	4, 6, 8	6318 C3	NU 318	6316 C3	6316 C3 VL 2071
K82R 315	2	6316 C3	NU 316	6316 C3	6316 C3 VL 2071
K82R 315	4, 6, 8	6318 C3	NU 318	6316 C3	6316 C3 VL 2071



## Zündschutzart druckfeste Kapselung „d/de“ („db/db eb“)

Lageranordnung

DS-Lager

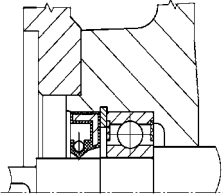

Baugröße 63

NS-Lager

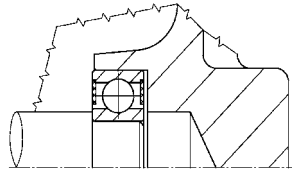

DS-Lager

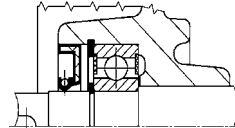

Baugröße 71

NS-Lager

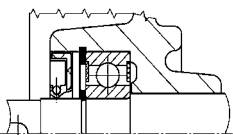
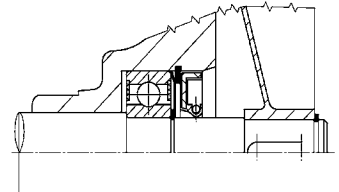

Baugröße 80–132

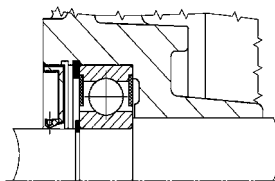
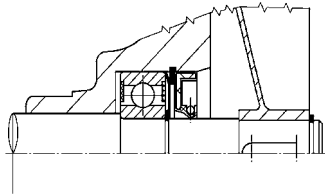

Baugröße 160

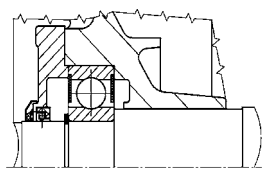
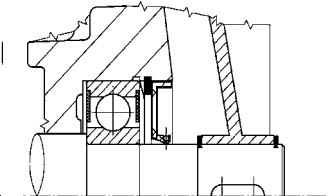

Baugröße 180–200

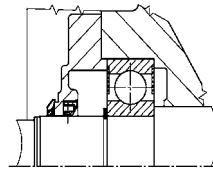
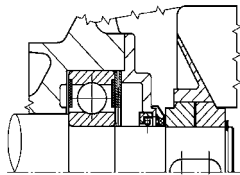

Baugröße 225

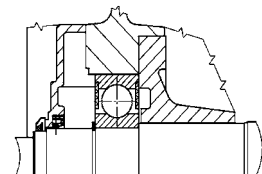
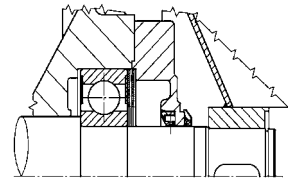

Baugröße 250

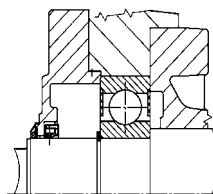
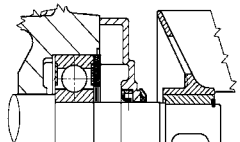

Baugröße 280

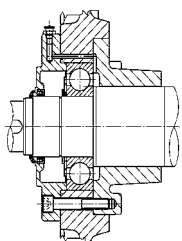
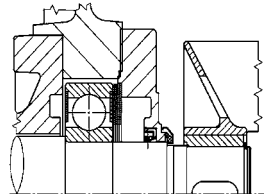

Baugröße 315–450

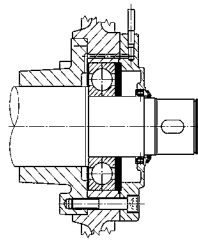

Bildliche Darstellung unverbindlich.

## Anschlusskästen

### Explosiongeschützte Motoren, Zündschutzart druckfeste Kapselung „d/de“ („db/db eb“)

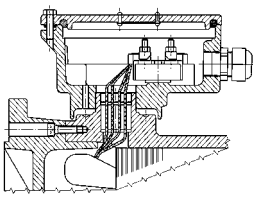

Baugröße 63 – 112

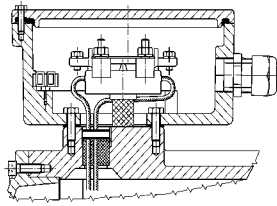

Baugröße 132 – 160

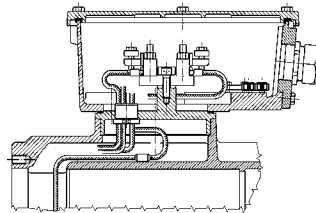

Baugröße 180 – 280  
Baugröße 315 mit Bolzen-  
durchführung

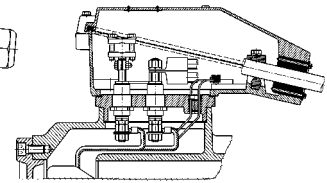

Baugröße 250 – 450  
Baugröße 250 + 280 mit  
Anschlussplatte wie  
Baugröße 180 – 280

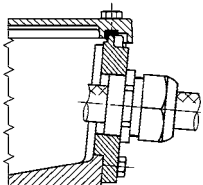

Ausführung 1  
Kabeleinführung nach  
EN 60079-7  
(Stopfbuchverschraubung)  
für die Einführung fest  
verlegter Kabel

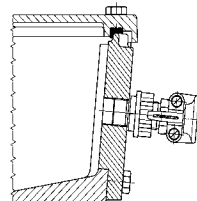

Ausführung 3  
Kabeleinführungsstutzen nach  
EN 60079-7, mit Zugentlastung,  
Verdreh- und Knickschutz für  
das Kabel des ortsveränder-  
lichen Betriebsmittels

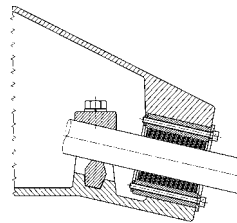

Ausführung 9  
Geteilter Klemmenkasten mit Zugentlastungsschelle innen,  
Kabeleinführung nach EN 60079-7

### Einführung der Netzzuleitungen bei Ex e („eb“)-Anschlusskästen

Ver- sion	Baugröße	63	71	80	90	100	112	132	160	180	200	225	250	280	315	355	400–450
1	Gewinde- ausführung	1 x M25 x 1,5			1 x M32 x 1,5			1 x M40 x 1,5	1 x M50 x 1,5	1 x M63 x 1,5		nicht lieferbar					
	für Kabel Außen-Ø mm	13–19			12–21			17–28	21–35	27–48		nicht lieferbar					
3	Gewinde- ausführung	1 x M25 x 1,5			1 x M32 x 1,5			1 x M40 x 1,5	1 x M50 x 1,5	1 x M63 x 1,5		1 x M80 x 2	1 x M90 x 2				
	für Kabel Außen-Ø mm	11–16			15–20			19–27	26–34	35–46		62–68	74–80				
9	für Kabel Außen-Ø mm	nicht lieferbar										1 x Ø 48–70 2 x Ø 26–48		1 x Ø 48–70 2 x Ø 48–70			

Normalausführung

### Anschlusskasten Normalausführung Ex e („eb“) IIC

Die Anschlusskästen der Niederspannungsmotoren erhalten metrische Gewinde, zugeordnet nach DIN 42 925 mit Kabeleinführungen nach EN 50262, zertifiziert nach EN 60079-7.

Ab Baugröße 180 sind sie mit einer anschaubbaren Platte versehen, und zwar zur wahlweisen Anbringung von Stopfbuchverschraubungen oder Leitungsstutzen. Ab Baugröße 250 sind auch längs geteilte Anschlusskästen lieferbar.

Ein zusätzlicher Anschlusskasten für thermische Überwachung oder Stillstandsheizung ist auf Wunsch ab Baugröße 132 lieferbar. Er ist am Motoranschlusskasten angeschraubt. Bei den Baugrößen 355 bis 450 wird er am Gehäuse montiert.

## Anklemmbare Querschnitte bei Ex e („eb“) IIC für Niederspannung

Baugröße	Bemessungsquerschnitt max. [mm <sup>2</sup> ]	Bemessungsstrom max. [A]	Klemmenart	Anzahl der Klemmen	Anschluss-gewinde
36–112	4	25	Bügelklemme <sup>2)</sup>	6	M5
132, 160	10	63	Bügelklemme <sup>2)</sup>	6	M6
180–225	70	100	Laschenklemme <sup>2)</sup>	6	M8
250–280	120	250	Laschenklemme <sup>2)</sup>	6	M12
315	150	315 <sup>1)</sup>	Rundklemme <sup>2)</sup>	6	M12
355–450	300	400 <sup>1)</sup>	Rundklemme <sup>2)</sup>	6	M16
355–450	400	630 <sup>1)</sup>	Universalanschlussklemme <sup>3)</sup>	6	M16

<sup>1)</sup> Werkstoff Cu

<sup>2)</sup> geeignet für Anschluss mit und ohne Kabelschuh

<sup>3)</sup> geeignet für Anschluss mit Kabelschuh

## Anschlusskasten Ex d („db“) IIC

Die Anschlusskästen entsprechen nach EN 60079-1 der Zündschutzart Ex d („db“) IIC.

Als Normalausführung erhalten die Anschlusskästen eine Gewindebohrung nach ISO-DIN 13. Auf Wunsch können auch die in der unteren Tabelle aufgeführten Gewindeausführungen geliefert werden. Die

gewünschten Gewindeabmessungen sind bei der Bestellung anzugeben.

**Hinweis:** Kabeleinführungsteile in Gehäuse der Zündschutzart Ex d („db“) IIC müssen ebenfalls EN 60079-1 entsprechen und bescheinigt sein. Diese Teile gehören nicht zum Lieferumfang.

## Einführungsgewinde für Ex d („db“) -Anschlusskästen für Niederspannungsmotoren

Baugröße	63	71	80	90	100	112	132	160	180	200	225	250	280	315	400–450
Gewindeausführung ISO-DIN 13	1 x M25 x 1,5			1 x M32 x 1,5			1 x M40 x 1,5		1 x M50 x 1,5		1 x M63 x 1,5		1 x M80 x 2		
NEMA-Ausführung NPT	¾"			1"			1¼"		1½"		2"		3"		

Für thermische Überwachung bei allen Ausführungen zusätzlich 1 x M25 x 1,5 bzw. 1 x ½"

Motoren in Zündschutzart druckfeste Kapselung „d/de“ („db/db eb“)

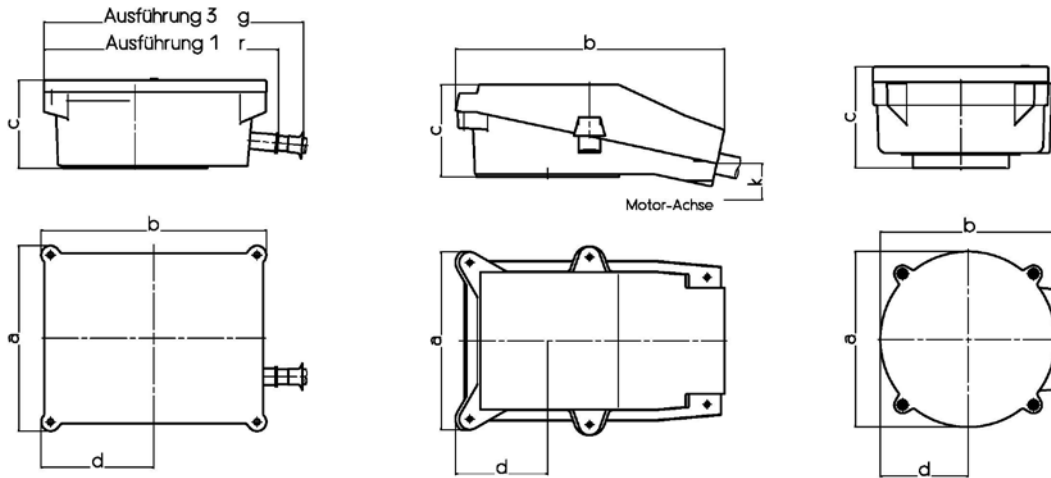

Schutzart	Kabeleinführung	EAR – Ex e						CAR – Ex d						
		Ausführung 1 und 3						ohne Kabeleinführung						
Baugröße		a	b	c	d	r	g	Baugröße		a	b	c	d	
Anschlussraum								Anschlussraum						
63	EAR 80	145	145	88	53	179	185	63	CAR 80	145	145	92	53	
71	EAR 80	145	145	88	53	179	185	71	CAR 80	145	145	92	53	
80	EAR 80	145	145	88	53	179	185	80	CAR 80	145	145	92	53	
90	EAR 80	145	145	88	53	179	185	90	CAR 80	145	145	92	53	
100	EAR 80	145	145	88	53	185	200	100	CAR 80	145	145	92	53	
112	EAR 80	145	145	88	53	185	200	112	CAR 80	145	145	92	53	
132	EAR 132	220	220	117	110	260	275	132	CAR 132	220	220	103	110	
160	EAR 132	220	220	117	110	265	281	160	CAR 132	220	220	103	110	
180	EAR 180	280	340	152	140	385	401	180	CAR 180	265	270	162	133	
200	EAR 180	280	340	152	140	390	420	200	CAR 180	265	270	162	133	
225	EAR 180	280	340	154	140	390	420	225	CAR 225	380	380	202	190	
250	EAR 250	340	422	206	161	474	512	250	CAR 225	380	380	202	190	
280	EAR 250	340	422	206	161	474	512	280	CAR 225	380	380	202	190	
315	EAR 250	340	422	198	161	474	512	315	CAR 315	380	380	208	190	
355	EAR 355	480	527	249	224	---	617	355	CAR 355	484	734	335	242	
400	EAR 355	480	527	249	224	---	630	400	CAR 355	484	734	335	242	
450	EAR 355	480	527	249	224	---	630	450	CAR 355	484	734	335	242	

Schutzart	Kabeleinführung	EAR – Ex e				
		Ausführung 9				
Baugröße		a	b	c	d	k
Anschlussraum						
250	EAR 250	356	512	186	179	317
280	EAR 250	356	512	186	179	357
315	EAR 250	356	512	186	179	427
355	EAR 355	425	650	254	213	541
400	EAR 355	425	650	254	213	558
450	EAR 355	425	650	254	213	626

Schutzart	Kabeleinführung	EAR – Ex e						CAR – Ex d						
		Ausführung 1 und 3						ohne Kabeleinführung						
Typ CD...XY*		a	b	c	d	r	g	Baugröße		a	b	c	d	
Anschlussraum								Anschlussraum						
250S	EAR 250	340	422	196	161	474	512	250S	CAR 225	380	380	202	190	
250M	EAR 250	340	422	196	161	474	512	250M	CAR 225	380	380	202	190	
280S	EAR 250	340	422	196	161	474	512	280S	CAR 225	380	380	202	190	
280M	EAR 250	340	422	196	161	474	512	280M	CAR 315	380	380	208	190	
315	EAR 250	340	422	196	161	474	512	315	CAR 315	380	380	208	190	



# Maße

## Drehstrommotoren mit Käfigläufer für den Einsatz in Zone 1 nach EN 60079-1 Zündschutzart druckfeste Kapselung „d/de“ („db/db eb“), High- und Premium Efficiency IE2, IE3

mit Oberflächenkühlung mit Radiallüfter, Kühlart IC 411

Bauform IM B3, IM B6, IM B7,  
IM B8, IM V5<sup>1)</sup>, IM V6

Typ	A	AA	AB	AC	B	BA	BB	BC	C	H <sub>-0,5</sub>	HA	HD	K <sub>H17</sub>	K' <sub>H17</sub>	L Polzahl			
															2	4	6	8
<b>IE.-K82R...</b>																		
80 M	125	35	160	158	100	37	130	15	50	80	12	271	Ø 10	-	343	343	-	-
90 S	140	38	180	178	100	44	130	15	56	90	12	295	Ø 10	-	398	398	398	-
90 L	140	40	180	183	125	44	155	15	56	90	12	295	Ø 10	-	398	398	398	-
100 L	160	42	200	198	140	46	175	17,5	63	100	15	311	Ø 12	-	419	419	419	419
112 M	190	45	235	218	140	46	175	17,5	70	112	17	337	Ø 12	-	517	517	517	517
132 S	216	60	266	265	140	60	187	23,5	89	132	20	411	Ø 12	-	-	529	529	529
132 S1	216	60	266	265	140	60	187	23,5	89	132	20	411	Ø 12	-	529	-	-	-
132 S2	216	60	266	265	140	60	187	23,5	89	132	20	411	Ø 12	-	579	-	-	-
132 M	216	60	266	265	178	60	225	23,5	89	132	20	411	Ø 12	-	-	579	-	579
132 M1	216	60	266	265	178	60	225	23,5	89	132	20	411	Ø 12	-	-	-	529	-
132 M2	216	60	266	265	178	60	225	23,5	89	132	20	411	Ø 12	-	-	-	579	-
<b>K82R...Y2/Y3/Y</b>																		
160 M	254	65	310	318	210	100	300	23	108	160	25	477	15	20	713	676	676	676
160 LY2	254	65	310	318	254	100	300	23	108	160	25	477	15	20	713	676	676	-
160 LY3/Y	254	65	310	318	254	100	300	23	108	160	25	477	15	20	713	711	711	676
180 M	279	75	350	353	241	100	340	30	121	180	25	545	15	20	726	726	-	-
180 LY2	279	75	350	353	279	100	340	30	121	180	25	545	15	20	-	726	726	-
180 LY3/Y	279	75	350	353	279	100	340	30	121	180	25	545	15	20	-	776	726	726
200 L	318	80	390	393	305	90	365	30	133	200	30	581	20	26	789	789	789	789
<b>K82R...Y2/Y3/Y</b>																		
225 S	356	85	450	455	286	90	370	29,5	149	225 <sub>-0,5</sub>	35	634	20	26	-	937	-	888
225 M	356	85	450	455	311	90	370	29,5	149	225 <sub>-0,5</sub>	35	634	20	26	907	937	888	888
250 M	406	105	510	493	349	110	420	35,5	168	250 <sub>-0,5</sub>	40	731	26	35	1000	1000	934	934
280 S	457	110	570	548	368	120	500	40,5	190	280 <sub>-1</sub>	45	802	26	35	1109	1109	1109	1109
280 M	457	110	570	548	419	120	500	40,5	190	280 <sub>-1</sub>	45	802	26	35	1109	1109	1109	1109
315 S	508	150	630	635	406	210	615	53	216	315 <sub>-1</sub>	40	897	39	30	1268	1298	1218	1218
315 M	508	150	630	635	457	210	615	53	216	315 <sub>-1</sub>	40	897	39	30	1268	1298	1218	1218
315 L1	508	150	630	635	508	210	615	53	216	315 <sub>-1</sub>	40	897	39	30	1268	1298	1218	1218
315 L2	508	150	630	635	508	210	615	53	216	315 <sub>-1</sub>	40	897	39	30	1468	1498	1418	1498
315 L3	508	150	630	635	508	210	615	53	216	315 <sub>-1</sub>	40	897	39	30	1468	1498	1418	1498
355 M	610	180	720	725	560	220	720	45	254	355 <sub>-1</sub>	50	1084	30	39	-	-	1597	1597
<b>K82R ... XY2/XY3/XY****</b>																		
250 S	406	110	510	493	311	110	420	30	168	250 <sub>-0,5</sub>	45	731	Ø 26,5	-	1000	1000	934	934
250 M	406	110	510	548	349	110	420	30	168	250 <sub>-0,5</sub>	45	762	Ø 26,5	-	1109	1109	1109	1109
280 S	457	110	570	548	368	120	500	40,5	190	280 <sub>-1</sub>	45	802	26	35	1109	1109	1109	1109
280 M	457	110	570	635	419	-	570	40	190	280 <sub>-1</sub>	48	862	Ø 26,5	-	1268	1298	1218	1218
315 S	508	150	630	635	406	210	615	53	216	315 <sub>-1</sub>	40	897	39	30	1268	1298	1218	1218
315 M	508	150	630	635	457	210	615	53	216	315 <sub>-1</sub>	40	897	39	30	1268	1298	1218	1298
315 L1	508	150	630	635	508	210	615	53	216	315 <sub>-1</sub>	40	897	39	30	1468	1498	1218	1298
315 L2	508	150	630	635	508	210	615	53	216	315 <sub>-1</sub>	40	897	39	30	1468	1498	1418	1498

Tragösen ab Baugröße 90.  
Maß AC über Schraubenkopf gemessen.  
Maß HD auf Klemmkasten Ex e bezogen.  
Anschlusskasten 4 x 90° drehbar.

<sup>1)</sup> Bauform IM V5 mit Schutzdach.  
<sup>2)</sup> Für Typ 250 bis 400-4,6,8 Maß DA, EA, GC, FA, DC gelten die Angaben von Polzahl 2.  
Für Typ 450-6,8, EA, GC, FA, DC gelten die Angaben von Polzahl 4.

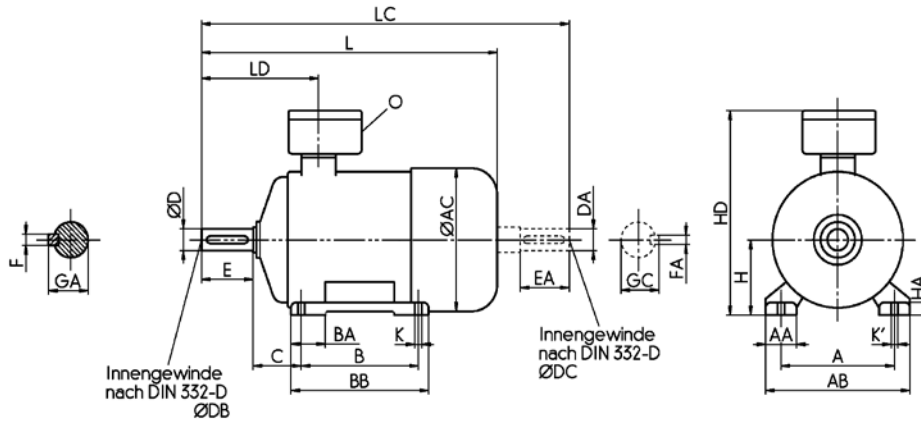

Typ	LC			LD		Wellenende			E, EA		GA, GC		F, FA		DB, DC	
(IE-)K82R...	Polzahl			Polzahl		D, DA										
	2	4	6, 8			0										
80 M	417	417	-	127		2 x M25 x 1,5	19 <sub>h6</sub>		40		21,5		6		M6	
90 S	479	479	479	139		2 x M25 x 1,5	24 <sub>h6</sub>		50		27		8		M8	
90 L	479	479	479	139		2 x M25 x 1,5	24 <sub>h6</sub>		50		27		8		M8	
100 L	515	515	515	154		2 x M32 x 1,5	28 <sub>h6</sub>		60		31		8		M10	
112 M	608	608	608	189		2 x M32 x 1,5	28 <sub>h6</sub>		60		31		8		M10	
132 S	645	645	645	226		2 x M32 x 1,5	38 <sub>h6</sub>		80		41		10		M12	
132 S1	645	-	-	226		2 x M32 x 1,5	38 <sub>h6</sub>		80		41		10		M12	
132 S2	652	-	-	226		2 x M32 x 1,5	38 <sub>h6</sub>		80		41		10		M12	
132 M	-	652	645*	226		2 x M32 x 1,5	38 <sub>h6</sub>		80		41		10		M12	
132 M1	-	-	645**	226		2 x M32 x 1,5	38 <sub>h6</sub>		80		41		10		M12	
132 M2	-	-	652**	226		2 x M32 x 1,5	38 <sub>h6</sub>		80		41		10		M12	

K82R Y2,Y3,Y

160 M	864	864	864	261		2 x M40 x 1,5	42 <sub>h6</sub>		110		45		12		M16	
160 LY2	864	864	864**	261		2 x M40 x 1,5	42 <sub>h6</sub>		110		45		12		M16	
160 LY3/Y	864	899	***	261		2 x M40 x 1,5	42 <sub>h6</sub>		110		45		12		M16	
180 M	909	909	-	369		2 x M40 x 1,5	48 <sub>h6</sub>		110		51,5		14		M16	
180 LY2	-	909	909**	369		2 x M40 x 1,5	48 <sub>h6</sub>		110		51,5		14		M16	
180 LY3/Y	-	959	909	369		2 x M40 x 1,5	48 <sub>h6</sub>		110		51,5		14		M16	
200 L	983	983	983	390		2 x M50 x 1,5	55 <sub>m6</sub>		110		59		16		M20	

Typ	LC			LD		Wellenende			E, EA <sup>2)</sup>			GA, GC <sup>2)</sup>			F, FA <sup>2)</sup>			DB, DC <sup>2)</sup>		
K82R...	Polzahl			Polzahl		D <sub>m6</sub> , DA <sub>m6</sub> <sup>2)</sup>														
Y2/Y3/Y	2	4	6, 8	2	4, 6, 8	0	2	4	6, 8	2	4, 6, 8	2	4	6, 8	2	4, 6, 8	2	4, 6, 8	2	4, 6, 8
225 S	-	1175	1175	-	377	2 x M50 x 1,5	-	60	60	-	140	-	64	64	-	18	-	M20		
225 M	1145	1175	1175	347	377	2 x M50 x 1,5	55	60	60	110	140	59	64	64	16	18	M20	M20		
250 M	1250	1250	1250	482	482	2 x M63 x 1,5	60	65	65	140	140	64	69	69	18	18	M20	M20		
280 S	1375	1375	1375	483	483	2 x M63 x 1,5	65	75	75	140	140	69	79,5	79,5	18	20	M20	M20		
280 M	1375	1375	1375	483	483	2 x M63 x 1,5	65	75	75	140	140	69	79,5	79,5	18	20	M20	M20		
315 S	1543	1573	1573	496	526	2 x M63 x 1,5	65	80	80	140	170	69	85	85	18	22	M20	M20		
315 M	1543	1573	1573	496	526	2 x M63 x 1,5	65	80	80	140	170	69	85	85	18	22	M20	M20		
315 L1	1543	1573	1573	496	526	2 x M63 x 1,5	65	80	80	140	170	69	85	85	18	22	M20	M20		
315 L2	1743	1773	1773	496	526	2 x M63 x 1,5	65	80	80	140	170	69	85	85	18	22	M20	M20		
315 L3	1743	1773	1773	496	526	2 x M63 x 1,5	65	80	80	140	170	69	85	85	18	22	M20	M20		
355 M	-	-	1980	-	702	2 x M80 x 2	75	90	90	140	170	79,5	95	95	20	25	M20	M24		

Typ	LC			LD		Wellenende			E, EA <sup>2)</sup>			GA, GC <sup>2)</sup>			F, FA <sup>2)</sup>			DB, DC		
CD...	Polzahl			Polzahl		D <sub>m6</sub> , DA <sub>m6</sub> <sup>2)</sup>														
XY2/XY3	2	4	6, 8	2	4, 6, 8	0	2	4	6, 8	2	4, 6, 8	2	4	6, 8	2	4, 6, 8	2	4, 6, 8	2	4, 6, 8
250 S	1250	1250	1250	482	482	2 x M63 x 1,5	60	65	65	140	140	64	69	69	18	18	M20	M20		
250 M	1375	1375	1375	483	483	2 x M63 x 1,5	60	65	65	140	140	64	69	69	18	18	M20	M20		
280 S	1375	1375	1375	483	483	2 x M63 x 1,5	65	75	75	140	140	69	79,5	79,5	18	20	M20	M20		
280 M	1543	1573	1573	496	526	2 x M63 x 1,5	65	75	75	140	140	69	79,5	79,5	18	20	M20	M20		
315 S	1543	1573	1573	496	526	2 x M63 x 1,5	65	80	80	140	170	69	85	85	18	22	M20	M20		
315 M	1543	1573	1573	496	526	2 x M63 x 1,5	65	80	80	140	170	69	85	85	18	22	M20	M20		
315 L1	1743	1773	1773	496	526	2 x M63 x 1,5	65	80	80	140	170	69	85	85	18	22	M20	M20		
315 L2	1743	1773	1773	496	526	2 x M63 x 1,5	65	80	80	140	170	69	85	85	18	22	M20	M20		

Bei polumschaltbaren Motoren (4/2, 6/4 und 8/4) wird immer das 4-polige Wellenende verbaut.  
 Ausnahme: Motoren der Baugrößen 355, 400 und 450 mit der Polumschaltung 4/2. Hier wird das 2-polige Wellenende verwendet.  
 Das Längenmaß L entspricht bei allen Baugrößen den 4-poligen Motoren.

## Drehstrommotoren mit Käfigläufer für den Einsatz in Zone 1 nach EN 60079-1 Zündschutzart druckfeste Kapselung „d/de“ („db/db eb“), High- und Premium Efficiency IE2, IE3

mit Oberflächenkühlung mit Radiallüfter, Kühlart IC 411

### Bauform IM B5, IM V1<sup>1)</sup>, IM V3

Typ	Befestigungsflansch				S <sub>H17</sub>	T	AC	AD	L				LC				
	LA	M	N	P					Polzahl	2	4	6	8	Polzahl	2	4	6
IE.-K82R...										2	4	6	8	2	4	6	8
80 M	12	165	130 <sub>je</sub>	200	12	3,5	158	185	343	343	-	-	417	417	-	-	
90 S+L	12	165	130 <sub>je</sub>	200	12	3,5	178	198	398	398	398	-	479	479	479	-	
100 L	16	215	180 <sub>je</sub>	250	14,5	4	198	205	419	419	419	419	515	515	515	515	
112 M	16	215	180 <sub>je</sub>	250	14,5	4	218	225	517	517	517	517	608	608	608	608	
132 S	16	265	230 <sub>je</sub>	300	14,5	4	265	279	-	529	529	529	-	645	645	645	
132 S1	16	265	230 <sub>je</sub>	300	14,5	4	265	279	529	-	-	-	645	-	-	-	
132 S2	16	265	230 <sub>je</sub>	300	14,5	4	265	279	579	-	-	-	652	-	-	-	
132 M	16	265	230 <sub>je</sub>	300	14,5	4	265	279	-	579	-	529	-	652	-	645	
132 M1	16	265	230 <sub>je</sub>	300	14,5	4	265	279	-	-	529	-	-	-	645	-	
132 M2	16	265	230 <sub>je</sub>	300	14,5	4	265	279	-	-	579	-	-	-	652	-	
<b>K82R...Y2/Y3/Y</b>																	
160 M	20	300	250 <sub>je</sub>	350	18,5	5	318	317	713	676	676	676	864	864	864	864	
160 LY2	20	300	250 <sub>je</sub>	350	18,5	5	318	317	713	676	676	-	864	864	864	-	
160 LY3/Y	20	300	250 <sub>je</sub>	350	18,5	5	318	317	713	711	711	676	864	899	899	864	
180 M	20	300	250 <sub>je</sub>	350	18,5	5	353	365	726	726	-	-	909	909	-	-	
180 LY2	20	300	250 <sub>je</sub>	350	18,5	5	353	365	-	726	726	-	-	909	909	-	
180 LY3/Y	20	300	250 <sub>je</sub>	350	18,5	5	353	365	-	776	726	726	-	959	909	909	
200 L	20	350	300 <sub>je</sub>	400	18,5	5	393	381	789	789	789	789	983	983	983	983	
<b>Befestigungsflansch</b>																	
Typ	Befestigungsflansch				S <sub>H17</sub>	T	AC	AD	L				LC				
	LA	M	N <sub>h6</sub>	P					Polzahl	2	4	6	8	Polzahl	2	4	6
K82R... Y2/Y3/Y										2	4	6	8	2	4	6	8
225 S	22	400	350	450	18,5	5	455	409	-	937	-	888	-	1175	-	1175	
225 M	22	400	350	450	18,5	5	455	409	907	937	888	888	1145	1175	1175	1175	
250 M	18	500	450	550	18,5	5	493	471	1000	1000	934	934	1250	1250	1250	1250	
280 S	18	500	450	550	18,5	5	548	511	1109	1109	1109	1109	1375	1375	1375	1375	
280 M	18	500	450	550	18,5	5	548	511	1109	1109	1109	1109	1375	1375	1375	1375	
315 S	22	600	550	660	24	6	635	582	1268	1298	1218	1218	1543	1573	1573	1573	
315 M	22	600	550	660	24	6	635	582	1268	1298	1218	1218	1543	1573	1573	1573	
315 L1	22	600	550	660	24	6	635	582	1268	1298	1218	1218	1543	1573	1573	1573	
315 L2	22	600	550	660	24	6	635	582	1468	1498	1418	1498	1743	1773	1773	1773	
315 L3	22	600	550	660	24	6	635	582	1468	1498	1418	1498	1743	1773	1773	1773	
335 M	25	740	680	800	24	6	725	729	-	-	1597	1597	-	-	1980	1980	
<b>K82R ... XY2/XY3/XY****</b>																	
250 S	22	500	450	550	18,5	5	493	481	1000	1000	934	934	1250	1250	1184	1184	
250 M	22	500	450	550	18,5	5	548	476	1109	1109	1109	1109	1375	1375	1375	1375	
280 S	22	500	450	550	18,5	5	548	522	1109	1109	1109	1109	1375	1375	1375	1375	
280 M	22	500	450	550	18,5	5	635	582	1268	1298	1218	1218	1543	1573	1573	1573	
315 S	22	600	550	660	24	6	635	582	1268	1298	1218	1218	1543	1573	1573	1573	
315 M	22	600	550	660	24	6	635	582	1268	1298	1218	1218	1543	1573	1573	1573	
315 L1	22	600	550	660	24	6	635	582	1468	1498	1218	1298	1743	1773	1773	1773	
315 L2	22	600	550	660	24	6	635	582	1468	1498	1418	1498	1743	1773	1773	1773	

<sup>1)</sup> Bauform IM V5 mit Schutzdach

<sup>2)</sup> Für Typ 250 bis 315-4, 6, 8 Maß DA, EA, GC, FA, DC gelten die Angaben von Polzahl 2.



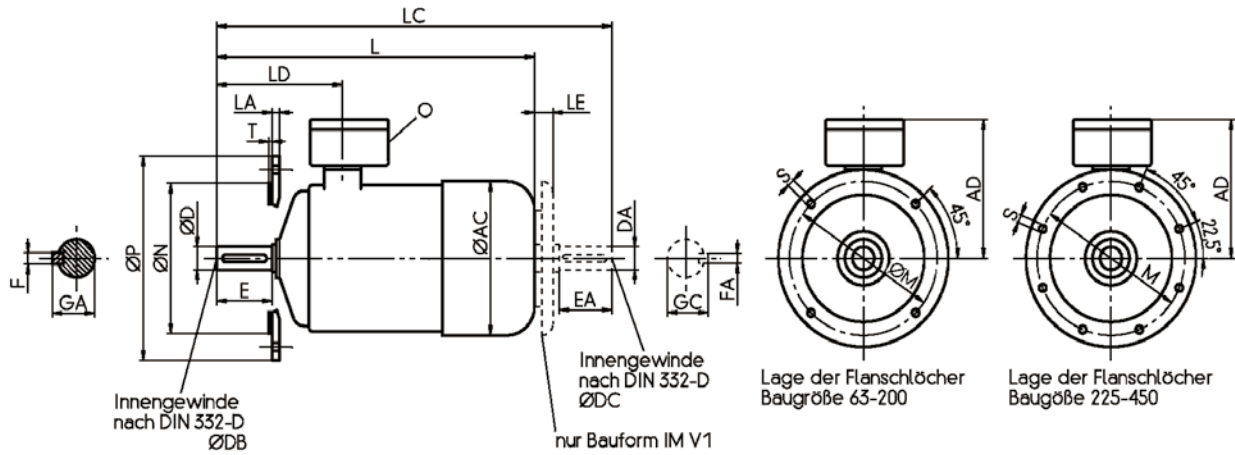

Typ	LD	LE			Wellenende	E, EA	GA, GC	F, FA	DB, DC	
		Polzahl	2	4						6, 8
IE-K82R...		2	4	6, 8	0					
80 M	127	25	25	25	2 x M25 x 1,5	19 <sub>j6</sub>	40	21,5	6	M6
90 S+L	139	25	25	25	2 x M25 x 1,5	24 <sub>j6</sub>	50	27	8	M8
100 L	154	30	30	30	2 x M32 x 1,5	28 <sub>j6</sub>	60	31	8	M10
112 M	189	30	30	30	2 x M32 x 1,5	28 <sub>j6</sub>	60	31	8	M10
132 S+M	226	30	30	30	2 x M32 x 1,5	38 <sub>k6</sub>	80	41	10	M12

#### K82R...Y2/Y3/Y

160 M+L	261	66	66	66	2 x M40 x 1,5	42 <sub>k6</sub>	110	45	12	M16
180 M+L	369	66	66	-	2 x M40 x 1,5	48 <sub>k6</sub>	110	51,5	14	M16
200 L	390	77	77	77	2 x M50 x 1,5	55 <sub>m6</sub>	110	59	16	M20

Typ	LD	LD			Wellenende	E, EA <sup>2)</sup>	GA, GC <sup>2)</sup>	F, FA <sup>2)</sup>	DB, DC <sup>2)</sup>										
		Polzahl	2	4						6, 8									
K82R... Y2/Y3/Y	2	4, 6, 8	2	4	6, 8	0	D <sub>m6</sub> , DA <sub>m6</sub> <sup>2)</sup>	2	4	6, 8	2	4, 6, 8	2	4	6, 8	2	4, 6, 8	2	4, 6, 8
225 S	-	377	-	87	87	2 x M50 x 1,5	-	60	60	-	140	-	64	64	-	18	-	M20	
225 M	347	377	87	87	87	2 x M50 x 1,5	55	60	60	110	140	59	64	64	16	18	M20	M20	
250 M	482	482	94	94	94	2 x M63 x 1,5	60	65	65	140	140	64	69	69	18	18	M20	M20	
280 S	483	483	110	110	110	2 x M63 x 1,5	65	75	75	140	140	69	79,5	79,5	18	20	M20	M20	
280 M	483	483	110	110	110	2 x M63 x 1,5	65	75	75	140	140	69	79,5	79,5	18	20	M20	M20	
315 S	496	526	115	115	115	2 x M63 x 1,5	65	80	80	140	170	69	85	85	18	22	M20	M20	
315 M	496	526	115	115	115	2 x M63 x 1,5	65	80	80	140	170	69	85	85	18	22	M20	M20	
315 L1	496	526	115	115	115	2 x M63 x 1,5	65	80	80	140	170	69	85	85	18	22	M20	M20	
315 L2	496	526	115	115	115	2 x M63 x 1,5	65	80	80	140	170	69	85	85	18	22	M20	M20	
315 L3	496	526	115	115	115	2 x M63 x 1,5	65	80	80	140	170	69	85	85	18	22	M20	M20	
355 M	-	702	130	130	130	2 x M80 x 2	75	90	90	140	170	79,5	95	95	20	25	M20	M24	

#### K82R ... XY2/XY3/XY

250 S	482	482	94	94	94	2 x M63 x 1,5	60	65	65	140	140	64	69	69	18	18	M20	M20
250 M	483	483	110	110	110	2 x M63 x 1,5	60	65	65	140	140	64	69	69	18	18	M20	M20
280 S	483	483	110	110	110	2 x M63 x 1,5	65	75	75	140	140	69	79,5	79,5	18	20	M20	M20
280 M	496	526	115	115	115	2 x M63 x 1,5	65	75	75	140	140	69	79,5	79,5	18	20	M20	M20
315 S	496	526	115	115	115	2 x M63 x 1,5	65	80	80	140	170	69	85	85	18	22	M20	M20
315 M	496	526	115	115	115	2 x M63 x 1,5	65	80	80	140	170	69	85	85	18	22	M20	M20
315 L1	496	526	115	115	115	2 x M63 x 1,5	65	80	80	140	170	69	85	85	18	22	M20	M20
315 L2	496	526	115	115	115	2 x M63 x 1,5	65	80	80	140	170	69	85	85	18	22	M20	M20

Bei polumschaltbaren Motoren (4/2, 6/4 und 8/4) wird immer das 4-polige Wellenende gebaut.  
 Ausnahme: Motoren der Baugrößen 355, 400 und 450 mit der Polumschaltung 4/2.

Hier wird das 2-polige Wellenende verwendet. Das Längenmaß L entspricht bei allen Baugrößen den 4-poligen Motoren.

**Drehstrommotoren mit Käfigläufer für den Einsatz in Zone 1 nach EN 60079-1  
Zündschutzart druckfeste Kapselung „d/de“ („db/db eb“), High- und Premium Efficiency IE2, IE3**

mit Oberflächenkühlung mit Radiallüfter, Kühlart IC 411

**Bauform IM B5, IM V1<sup>1)</sup>, IM V3**

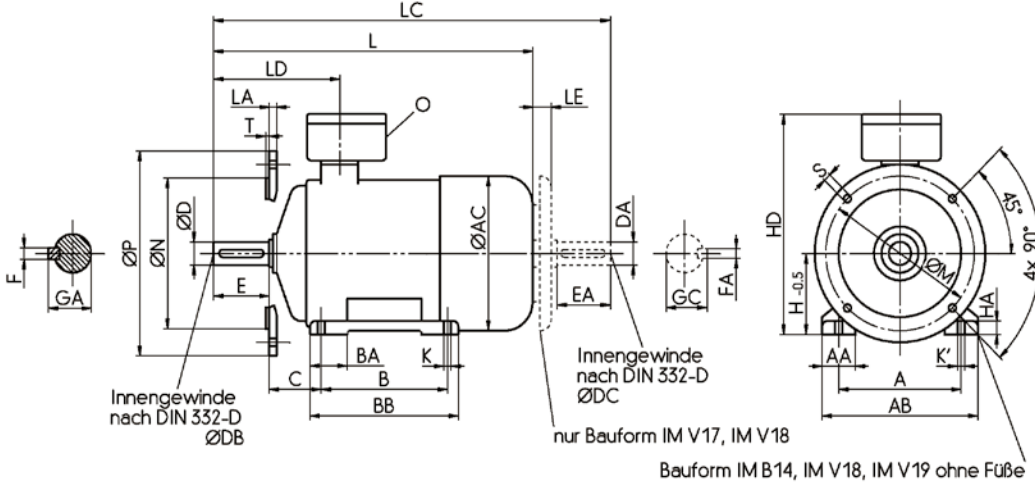

Typ	A	AA	AB	AC	B	BA	BB	BC	C	H <sub>-0.5</sub>	HA	HD	K <sub>H17</sub>
IE.-K82R...													
80 M	125	35	160	158	100	37	130	15	50	80	12	271	Ø 10
90 S	140	38	180	178	100	44	130	15	56	90	12	295	Ø 10
90 L	140	40	180	183	125	44	155	15	56	90	12	295	Ø 10
100 L	160	42	200	198	140	46	175	17,5	63	100	15	311	Ø 12
112 M	190	45	235	218	140	46	175	17,5	70	112	17	337	Ø 12
132 S	216	60	266	265	140	60	187	23,5	89	132	20	411	Ø 12
132 S1	216	60	266	265	140	60	187	23,5	89	132	20	411	Ø 12
132 S2	216	60	266	265	140	60	187	23,5	89	132	20	411	Ø 12
132 M	216	60	266	265	178	60	225	23,5	89	132	20	411	Ø 12
132 M1	216	60	266	265	178	60	225	23,5	89	132	20	411	Ø 12
132 M2	216	60	266	265	178	60	225	23,5	89	132	20	411	Ø 12

Typ	L				LC				LE	LD	O
	Polzahl				Polzahl						
IE.-K82R...	2	4	6	8	2	4	6	8			
80 M	343	343	-	-	417	417	-	-	25	127	2 x M25 x 1,5
90 S+L	398	398	398	-	479	479	479	-	25	139	2 x M25 x 1,5
100 L	419	419	419	419	515	515	515	515	30	154	2 x M32 x 1,5
112 M	517	517	517	517	608	608	608	608	30	189	2 x M32 x 1,5
132 S	-	529	529	529	-	645	645	645	30	226	2 x M32 x 1,5
132 S1	529	-	-	-	645	-	-	-	30	226	2 x M32 x 1,5
132 S2	579	-	-	-	652	-	-	-	30	226	2 x M32 x 1,5
132 M	-	579	-	579	-	652	-	645	30	226	2 x M32 x 1,5
132 M1	-	-	529	-	-	-	645	-	30	226	2 x M32 x 1,5
132 M2	-	-	579	-	-	-	652	-	30	226	2 x M32 x 1,5

Typ	Befestigungsflansch										
	D, DA	E, EA	GA, GC	F, FA	DA, DC	LA	M	N <sub>j6</sub>	P	S	T
IE.-K82R...											
80 M	19 <sub>j6</sub>	40	21,5	6	M6	10	100	80	120	M6	3
90 S+L	24 <sub>j6</sub>	50	27	8	M8	10	115	95	140	M8	3
100 L	28 <sub>j6</sub>	60	31	8	M10	12	130	110	160	M8	3,5
112 M	28 <sub>j6</sub>	60	31	8	M10	12	130	110	160	M8	3,5
132 S+M	38 <sub>k6</sub>	80	41	10	M12	12	165	130	200	M10	3,5

Befestigungsflansch nach EN 50347 Form FT.  
Tragösen ab Baugröße 90.  
Maß AC über Schraubenkopf gemessen.  
Maß HD bezogen auf Ex e Anschlussraum.  
Anschlussraum 4 x 90° drehbar.

<sup>1)</sup> für Bauform IM V17 und IM V18 Schutzdach erforderlich

<sup>2)</sup> Bei polumschaltbaren Motoren (4/2, 6/4 und 8/4) wird immer das 4-polige Wellenende verbaut. Ausnahme: Motoren der Baugrößen 355, 400 und 450 mit der Polumschaltung 4/2. Hier wird das 2-polige Wellenende verwendet. Das Längenmaß L entspricht bei allen Baugrößen den 4-poligen Motoren.





Typ K82R...	LC			LD	0	Wellenende			E, EA	GA, GC			F, FA	DB, DC	
	Polzahl	2	4			6, 8	D, DA	2		4	6, 8	2		4	6, 8
63 M	274	274	274	104	2 x M25 x 1,5	11 <sub>6</sub>			23	12,5			4		M4
71 M	334	334	334	111	2 x M25 x 1,5	14 <sub>6</sub>			30	16			5		M5
80 M	387	387	387	116	2 x M25 x 1,5	19 <sub>6</sub>			40	21,5			6		M6
90 S	445	445	445	137	2 x M25 x 1,5	24 <sub>6</sub>			50	27			8		M8
90 L	445	445	445	137	2 x M25 x 1,5	24 <sub>6</sub>			50	27			8		M8
100 L	510	510	510	149	2 x M32 x 1,5	28 <sub>6</sub>			60	31			8		M10
112 M	526	526	526	154	2 x M32 x 1,5	28 <sub>6</sub>			60	31			8		M10
132 S	645	645	645	226	2 x M32 x 1,5	38 <sub>6</sub>			80	41			10		M12
132 M	-	645	645	226	2 x M32 x 1,5	38 <sub>6</sub>			80	41			10		M12
160 M	864	864	864	261	2 x M40 x 1,5	42 <sub>6</sub>			110	45			12		M16
160 L	864	864	864	261	2 x M40 x 1,5	42 <sub>6</sub>			110	45			12		M16
180 M	909	909	-	369	2 x M40 x 1,5	48 <sub>6</sub>			110	51,5			14		M16
180 L	-	909	909	369	2 x M40 x 1,5	48 <sub>6</sub>			110	51,5			14		M16
200 L	983	983	983	390	2 x M50 x 1,5	55 <sub>6</sub>			110	59			16		M20

Typ K82R...	LC			LD		0	Wellenende			E, EA <sup>2)</sup>			GA, GC <sup>2)</sup>			F, FA <sup>2)</sup>			DB, DC	
	Polzahl	2	4	2	4, 6, 8		D <sub>m6</sub> , DA <sub>m6</sub>	2	4	6, 8	2	4, 6, 8	2	4	6, 8	2	4, 6, 8	2	4, 6, 8	
225 S	-	1175	1175	-	377	2 x M50 x 1,5	-	60	60	-	140	-	64	64	-	18	-	M20	M20	
225 M	1145	1175	1175	347	377	2 x M50 x 1,5	55	60	60	110	140	59	64	64	16	18	M20	M20		
250 M	1250	1250	1250	482	482	2 x M63 x 1,5	60	65	65	140	140	64	69	69	18	18	M20	M20		
280 S	1375	1375	1375	483	483	2 x M63 x 1,5	65	75	75	140	140	69	79,5	79,5	18	20	M20	M20		
280 M	1375	1375	1375	483	483	2 x M63 x 1,5	65	75	75	140	140	69	79,5	79,5	18	20	M20	M20		
315 S	1543	1573	1573	496	526	2 x M63 x 1,5	65	80	80	140	170	69	85	85	18	22	M20	M20		
315 M	1543	1573	1573	496	526	2 x M63 x 1,5	65	80	80	140	170	69	85	85	18	22	M20	M20		
315 L1	1543	1573	1573	496	526	2 x M63 x 1,5	65	80	80	140	170	69	85	85	18	22	M20	M20		
315 L2	1743	1773	1773	496	526	2 x M63 x 1,5	65	80	80	140	170	69	85	85	18	22	M20	M20		
315 L3	1743	1773	1773	496	526	2 x M63 x 1,5	65	80	80	140	170	69	85	85	18	22	M20	M20		
355 M	-	-	1980	-	702	2 x M80 x 2	75	90	90	140	170	79,5	95	95	20	25	M20	M24		
355 L1	1925	1980	1980	672	702	2 x M80 x 2	75	90	90	140	170	79,5	95	95	20	25	M20	M24		
355 L2	1950	1980	1980	672	702	2 x M80 x 2	75	90	90	140	170	79,5	95	95	20	25	M20	M24		
355 L3	2030	2060	-	672	702	2 x M80 x 2	75	90	90	140	170	79,5	95	95	20	25	M20	M24		
400 M	-	2190	2190	-	788	2 x M95 x 2	75	100	100	140	210	79,5	106	106	20	28	M20	M24		
400 L	2120	2190	2190	718	788	2 x M95 x 2	75	100	100	140	210	79,5	106	106	20	28	M20	M24		
450 M	-	2280	2280	-	826	2 x M95 x 2	75	100	110	140	210	79,5	106	116	20	28	M20	M24		
450 L	-	2280	2280	-	826	2 x M95 x 2	75	100	110	140	210	79,5	106	116	20	28	M20	M24		

**Drehstrommotoren mit Käfigläufer für den Einsatz in Zone 1 nach EN 60079-1  
Zündschutzart druckfeste Kapselung „d/de“ („db/db eb“), Standard Efficiency IE1**

mit Oberflächenkühlung mit Radiallüfter, Kühlart IC 411

**Bauform IM B5, IM V1<sup>1)</sup>, IM V3**

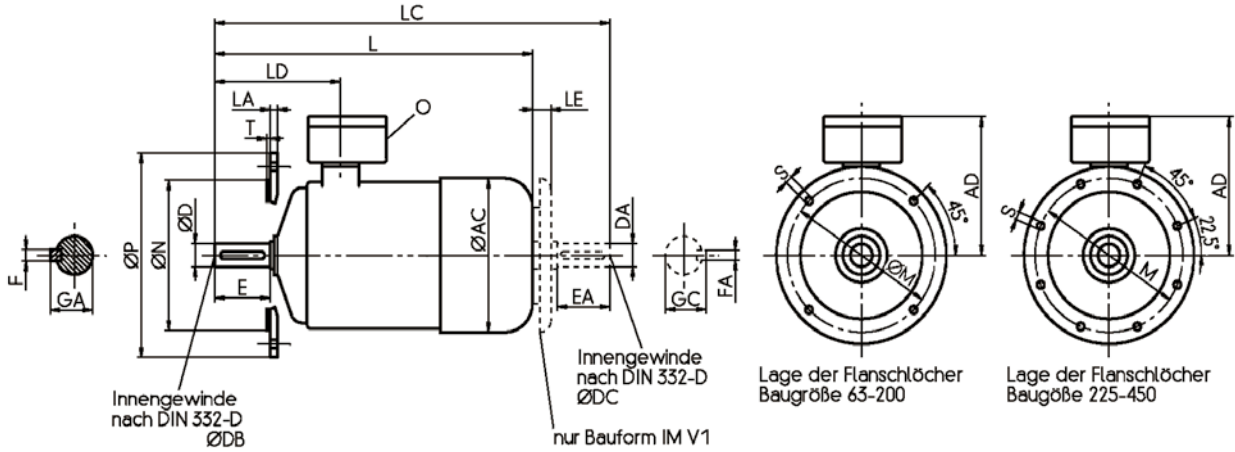

Typ	Befestigungsflansch							L				LC				
	LA	M	N	P	S <sub>H17</sub>	T	AC	AD	Polzahl			Polzahl				
K82R...									2	4	6	8	2	4	6	8
63 M	9	115	95 <sub>6</sub>	140	10	3	134	164	239	239	239	239	274	274	274	274
71 M	9	130	110 <sub>6</sub>	160	10	3,5	145	164	278	278	278	278	334	334	334	334
80 M	12	165	130 <sub>6</sub>	200	12	3,5	163	180	313	313	313	313	387	387	387	387
90 S	12	165	130 <sub>6</sub>	200	12	3,5	183	185	364	364	364	364	445	445	445	445
90 L	12	165	130 <sub>6</sub>	200	12	3,5	183	185	364	364	364	364	445	445	445	445
100 L	16	215	180 <sub>6</sub>	250	14,5	4	201	205	415	415	415	415	510	510	510	510
112	16	215	180 <sub>6</sub>	250	14,5	4	225	205	425	425	425	425	526	526	526	526
132 S+M	16	265	230 <sub>6</sub>	300	14,5	4	265	279	529	529	529	529	645	645	645	645
160 M+L	20	300	250 <sub>6</sub>	350	18,5	5	318	317	713	676	676	676	864	864	864	864
180 M	20	300	250 <sub>6</sub>	350	18,5	5	353	365	726	726	-	-	909	909	-	-
180 L	20	300	250 <sub>6</sub>	350	18,5	5	353	365	-	726	726	726	-	909	909	909
200 L	20	350	300 <sub>6</sub>	400	18,5	5	393	381	789	789	789	789	983	983	983	983

Typ	Befestigungsflansch							L				LC				
	LA	M	N <sub>h6</sub>	P	S <sub>H17</sub>	T	AC	AD	Polzahl			Polzahl				
K82R...									2	4	6	8	2	4	6	8
225 S	22	400	350	450	18,5	5	455	409	-	937	-	888	-	1175	-	1175
225 M	22	400	350	450	18,5	5	455	409	907	937	888	888	1145	1175	1175	1175
250 M	18	500	450	550	18,5	5	493	471	1000	1000	934	934	1250	1250	1250	1250
280 S	18	500	450	550	18,5	5	548	511	1109	1109	1109	1109	1375	1375	1375	1375
280 M	18	500	450	550	18,5	5	548	511	1109	1109	1109	1109	1375	1375	1375	1375
315 S	22	600	550	660	24	6	635	581	1268	1298	1218	1218	1543	1573	1573	1573
315 M	22	600	550	660	24	6	635	581	1268	1298	1218	1218	1543	1573	1573	1573
315 L1	22	600	550	660	24	6	635	581	1268	1298	1218	1218	1543	1573	1573	1573
315 L2	22	600	550	660	24	6	635	581	1468	1498	1418	1498	1743	1773	1773	1773
315 L3	22	600	550	660	24	6	635	581	1468	1498	1418	1498	1743	1773	1773	1773
335 M	25	740	680	800	24	6	725	729	-	-	1597	1597	-	-	1980	1980
355 L1	25	740	680	800	24	6	725	729	1667	1697	1597	1597	1925	1980	1980	1980
355 L2	25	740	680	800	24	6	725	729	1667	1697	1597	1597	1950	1980	1980	1980
355 L3	25	740	680	800	24	6	725	729	1747	1777	-	-	2030	2060	-	-
400 M	28	940	880	1000	28	6	810	746	-	1907	1907	1907	-	2190	2190	2190
400 L	28	940	880	1000	28	6	810	746	1837	1907	1907	1907	2120	2190	2190	2190
450 M	28	940	880	1000	28	6	910	814	-	1903	1903	1903	-	2280	2280	2280
450 L	28	940	880	1000	28	6	910	814	-	1903	1903	1903	-	2280	2280	2280

Baugröße 63 in T4 unbelüftet.  
Befestigungsflansch nach EN 50347 Form FF.  
Tragösen ab Baugröße 90.  
Maß AC über Schraubenkopf gemessen.  
Maß HD bezogen auf Ex e Anschlussraum.  
Anschlussraum 4 x 90° drehbar.

Gilt auch für Baureihe BD ...  
Baugröße 400 – 450 nur in Bauform V1 lieferbar.

<sup>1)</sup> Bauform IM V5 mit Schutzdach.  
<sup>2)</sup> Für Typ 250 bis 400-4,6,8 Maß DA, EA, GC, FA, DC gelten die Angaben von Polzahl 2.  
WFür Typ 450-6,8, EA, GC, FA, DC gelten die Angaben von Polzahl 4.

Typ K82R...	LD	LE Polzahl			0	Wellenende D, DA		E, EA	GA, GC		F, FA	DB, DC
		2	4	6, 8								
63 M	104	-	-	-	2 x M25 x 1,5	11j6		23	12,5		4	M4
71 M	111	25	25	25	2 x M25 x 1,5	14j6		30	16		5	M5
80 M	116	25	25	25	2 x M25 x 1,5	19j6		40	21,5		6	M6
90 S	137	25	25	25	2 x M25 x 1,5	24j6		50	27		8	M8
90 L	137	25	25	25	2 x M25 x 1,5	24j6		50	27		8	M8
100 L	149	30	30	30	2 x M32 x 1,5	28j6		60	31		8	M10
112 M	154	30	30	30	2 x M32 x 1,5	28j6		60	31		8	M10
132 S+M	226	30	30	30	2 x M32 x 1,5	38k6		80	41		10	M12
160 M+L	261	66	66	66	2 x M40 x 1,5	42k6		110	45		12	M16
180 M	369	66	66	-	2 x M40 x 1,5	48k6		110	51,5		14	M16
180 L	369	-	66	66	2 x M40 x 1,5	48k6		110	51,5		14	M16
200 L	390	77	77	77	2 x M50 x 1,5	55m6		110	59		16	M20

Typ K82R...	LD	LD Polzahl			0	Wellenende D <sub>m6</sub> , DA <sub>m6</sub> <sup>2)</sup>			E, EA <sup>2)</sup>		GA, GC <sup>2)</sup>		F, FA <sup>2)</sup>		DB, DC <sup>2)</sup>			
		2	4, 6, 8	2		4	6, 8											
225 S	-	377	-	87	87	2 x M50 x 1,5	-	60	60	-	140	-	64	64	-	18	-	M20
225 M	347	377	87	87	87	2 x M50 x 1,5	55	60	60	110	140	59	64	64	16	18	18	M20 M20
250 M	482	482	94	94	94	2 x M63 x 1,5	60	65	65	140	140	64	69	69	18	18	M20 M20	
280 S	483	483	110	110	110	2 x M63 x 1,5	65	75	75	140	140	69	79,5	79,5	18	20	M20 M20	
280 M	483	483	110	110	110	2 x M63 x 1,5	65	75	75	140	140	69	79,5	79,5	18	20	M20 M20	
315 S	496	526	115	115	115	2 x M63 x 1,5	65	80	80	140	170	69	85	85	18	22	M20 M20	
315 M	496	526	115	115	115	2 x M63 x 1,5	65	80	80	140	170	69	85	85	18	22	M20 M20	
315 L1	496	526	115	115	115	2 x M63 x 1,5	65	80	80	140	170	69	85	85	18	22	M20 M20	
315 L2	496	526	115	115	115	2 x M63 x 1,5	65	80	80	140	170	69	85	85	18	22	M20 M20	
315 L3	496	526	115	115	115	2 x M63 x 1,5	65	80	80	140	170	69	85	85	18	22	M20 M20	
355 M	-	702	130	130	130	2 x M80 x 2	75	90	90	140	170	79,5	95	95	20	25	M20 M24	
355 L1	672	702	130	130	130	2 x M80 x 2	75	90	90	140	170	79,5	95	95	20	25	M20 M24	
355 L2	672	702	130	130	130	2 x M80 x 2	75	90	90	140	170	79,5	95	95	20	25	M20 M24	
355 L3	672	702	130	130	130	2 x M80 x 2	75	90	90	140	170	79,5	95	95	20	25	M20 M24	
400 M	-	788	130	130	130	2 x M95 x 2	75	100	100	140	210	79,5	106	106	20	28	M20 M24	
400 L	718	788	130	130	130	2 x M95 x 2	75	100	100	140	210	79,5	106	106	20	28	M20 M24	
450 M	704	826	130	130	130	2 x M95 x 2	75	100	110	140	210	79,5	106	116	20	28	M20 M24	
450 L	704	826	130	130	130	2 x M95 x 2	75	100	110	140	210	79,5	106	116	20	28	M20 M24	

Bei polumschaltbaren Motoren (4/2, 6/4 und 8/4) wird immer das 4-polige Wellenende verbaut. Ausnahme: Motoren der Baugrößen 355, 400 und 450 mit der Polumschaltung 4/2. Hier wird das 2-polige Wellenende verwendet. Das Längenmaß L entspricht bei allen Baugrößen den 4-poligen Motoren.

**Drehstrommotoren mit Käfigläufer für den Einsatz in Zone 1 nach EN 60079-1  
Zündschutzart druckfeste Kapselung „d/de“ („db/db eb“), Standard Efficiency IE1**

mit Oberflächenkühlung mit Radiallüfter, Kühlart IC 411

**Bauform IM B14, IM B34; IM V17<sup>1)</sup>, IM V18<sup>1)</sup>, IM V19, IM V37**

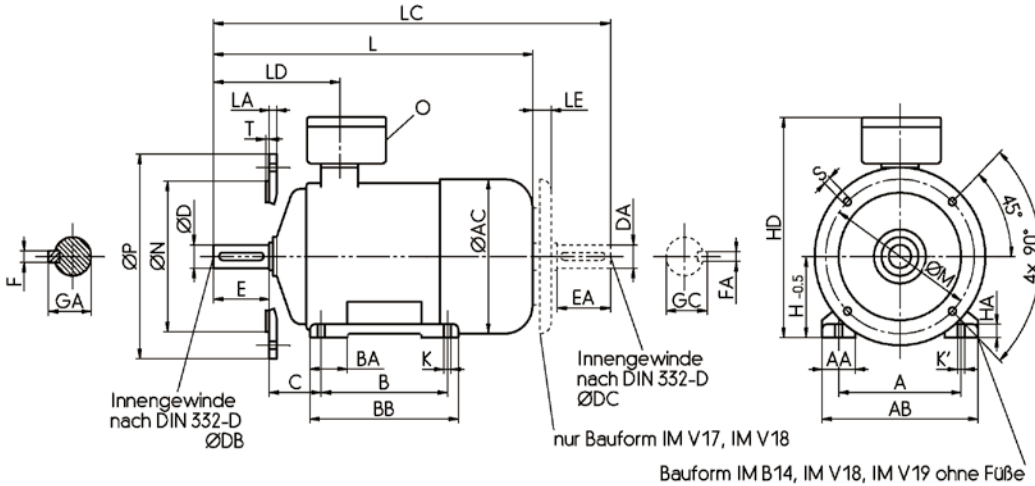

Typ	A	AA	AB	AC	B	BA	BB	BC	C	H <sub>-0.5</sub>	HA	HD	K <sub>H17</sub>
IE.-K82R...													
63 M	100	20	120	134	80	25	100	10	40	63	6	227	Ø 7
71 M	112	30	139	145	90	25	110	10	45	71	10	235	Ø 7
80 M	125	35	160	163	100	35	130	15	50	80	12	260	Ø 10
90 S	140	40	180	183	100	40	130	15	56	90	12	275	Ø 10
90 L	140	40	180	183	125	40	155	15	56	90	12	275	Ø 10
100 L	160	45	200	201	140	45	175	17,5	63	100	15	305	Ø 12
112 M	190	50	235	225	140	50	175	17,5	70	112	17	317	Ø 12
132 S	216	60	266	265	140	60	187	23,5	89	132	20	411	Ø 12
132 M	216	60	266	265	178	60	225	23,5	89	132	20	411	Ø 12

Typ	L	LC	LE	LD	O	Wellenende					
						D, DA	E, EA	GA, GC	F, FA	DB, DC	
K82R...											
63 M	239	274	---	104	2 x M25 x 1,5	11 <sub>6</sub>	23	12,5	4	M4	
71 M	278	334	25	111	2 x M25 x 1,5	14 <sub>6</sub>	30	16	5	M5	
80 M	313	387	25	116	2 x M25 x 1,5	19 <sub>6</sub>	40	21,5	6	M6	
90 S+L	364	445	25	137	2 x M25 x 1,5	24 <sub>6</sub>	50	27	8	M8	
100 L	415	510	30	149	2 x M32 x 1,5	28 <sub>6</sub>	60	31	8	M10	
112 M	425	526	30	154	2 x M32 x 1,5	28 <sub>6</sub>	60	31	8	M10	
132 S+M	529	645	30	226	2 x M32 x 1,5	38 <sub>6</sub>	80	41	10	M12	

Typ	Befestigungsflansch					
	LA	M	N <sub>6</sub>	P	S	T
K82R...						
63 M	8	75	60	90	M5	2,5
71 M	8	85	70	105	M6	2,5
80 M	10	100	80	120	M6	3
90 S+L	10	115	95	140	M8	3
100 L	12	130	110	160	M8	3,5
112 M	12	130	110	160	M8	3,5
132 S+M	12	165	130	200	M10	3,5

Baugröße 63 in T4 unbelüftet.  
Befestigungsflansch nach EN 50347 Form FT.  
Tragösen ab Baugröße 90.  
Maß AC über Schraubenkopf gemessen.  
Maß HD bezogen auf Ex e Anschlussraum.  
Anschlussraum 4 x 90° drehbar.  
Gilt auch für Baureihe BD ...

<sup>1)</sup> für Bauform IM V17 und IM V18 Schutzdach erforderlich

<sup>2)</sup> Bei polumschaltbaren Motoren (4/2, 6/4 und 8/4) wird immer das 4-polige Wellenende verbaut. Ausnahme: Motoren der Baugrößen 355, 400 und 450 mit der Polumschaltung 4/2. Hier wird das 2-polige Wellenende verwendet. Das Längenmaß L entspricht bei allen Baugrößen den 4-poligen Motoren.





## **VEM Holding GmbH**

Pirnaer Landstraße 176  
01257 Dresden  
Deutschland

## **VEM Vertrieb**

### **Fachbereich Niederspannung**

Tel. +49 3943 68-3127  
Fax +49 3943 68-2440  
E-Mail: [niederspannung@vem-group.com](mailto:niederspannung@vem-group.com)

### **Fachbereich Hochspannung**

Tel. +49 351 208-3237  
Fax +49 351 208-1108  
E-Mail: [hochspannung@vem-group.com](mailto:hochspannung@vem-group.com)

### **Fachbereich Antriebssysteme**

Tel. +49 351 208-1180  
Fax +49 351 208-1185  
E-Mail: [antriebssysteme@vem-group.com](mailto:antriebssysteme@vem-group.com)

## **VEM Kundendienst**

Tel. +49 351 208-3237  
Fax +49 351 208-1108  
E-Mail: [service@vem-group.com](mailto:service@vem-group.com)



Ausführliche Informationen  
finden Sie auf unserer Homepage.

[www.vem-group.com](http://www.vem-group.com)